

Flotec®

OMNIA 80/5
OMNIA 160/7
OMNIA 200/8



I Manuale di uso e manutenzione	pag. 1	N Instruksjonshåndbok og vedlikehold	pag.28
GB Use and maintenance manual	" 4	SE Bruks och underhålls anvisningar	" 31
F Manuel d'utilisation et d'entretien	" 7	GR ΕΓΧΕΙΡΙΔΙΟ ΧΡΗΣΗΣ ΚΛΙ ΕΥΝΤΡΗΡΗΣ	" 34
D Bedienungs - und Wartungsanleitung	" 10	PL Reczynsz uzywane i obslugi	" 37
E Manual de uso y manutención	" 13	RO Manual de folosire intretinere	" 40
P Manual de utilização e manutenção	" 16	H Hanznàloti utasitàs karbantartás	" 43
NL Handleiding voor gebruik en onderhoud	" 19	CZ Nàvod k pouziti a k údržbe	" 46
DK Vejledning til brug og vedligeholdelse	" 22	TR Kullanma ve bakım el kitabi	" 49
FIN Käyttö ja kunnssapito	" 25	RUS Инструкции по установке и функционированиё	" 52

- (I)** DICHIARAZIONE CE DI CONFORMITÀ
La Ditta Pentair International Sarl dichiara sotto la propria responsabilità che i prodotti sotto indicati sono conformi ai Requisiti Essenziali di Sicurezza e di Tutela della Salute di cui alle Direttive sottoelencate e loro successive modifiche.
- (F)** DECLARATION CE DE CONFORMITE
La Société Pentair International Sarl déclare sous sa propre responsabilité que les produits sous-mentionnés sont conformes aux Conditions Essentielles de Sécurité et de Tutelle de la Santé selon les directives indiquées et leurs modifications suivantes.
- (E)** DECLARACIÓN CE DE CONFORMIDAD
La empresa Pentair International Sarl declara bajo la propia responsabilidad que los productos a continuación indicados cumplen con los requisitos esenciales de seguridad y de protección de la salud establecidos en las directivas indicadas a continuación y posteriores modificaciones.
- (NL)** CONFORMITEITSVERKLARING CE
Pentair International Sarl verklaart op eigen verantwoordelijkheid dat de hieronder genoemde producten voldoen aan de essentiële eisen met betrekking tot veiligheid en gezondheid van de onderstaande richtlijnen en latere wijzigingen.
- (S)** TILLKÄNNAGIVANDE OM EU-ÖVERENSSTÄMMELSE
Företaget Pentair International Sarl intygar under sitt eget ansvar att de nedan inderade produkterna överensstämmer med de hälso- och skyddsnormer som specificeras i de nedanstående direktiven med senare tillägg.
- (FIN)** EU-VAAIMUSTENMUKAISUUSVAKUUTUS
Yhtiö Pentair International Sarl ilmoittaa omalla vastuullaan, että alla esitetyt tuotteet ovat oleellisten turvallisuus- ja terveydensuojeluväimustusten mukaisia, joista alla luetuilla direktiiveissä sekä niiden myhemmissä muutoksissa.
- (PL)** DEKLARACJA ZGODNOŚCI Z UE
Firma Pentair International Sarl deklaruje pod własną odpowiedzialnością, że wskazane poniżej produkty odpowiadają podstawowym Wymogom Bezpieczeństwa i Ochrony Zdrowia stawianym przez wymienione poniżej Dyrektywy i ich kolejne modyfikacje.
- (H)** EURÓPAI UNIÓS MEGFELELÉSI NYILATKOZAT
A Pentair International Sarl cég saját felelősségére kijelenti, hogy az alább megjelölt termékek megfelelnek az alapelveté biztonsági és egészségvédelmi követelményeknek, melyekre az alábbi többször módosított irányelvek vonatkoznak.
- (TR)** AT UYGUNLUK BILDIRISI
Pentair International Sarl firması kendi sorumluluğuna atlında asagidaki elektropompaİn Güvenlik ve Saglik Koruma Sarıtarına, sayılı direktiflere ve sonrakı deęişmelere göre, uygun olduęunu bildirir.
- (BG)** EO DE ЛАРАЦИЯ ЗА СЪОТВЕТСТВИЕ
Фирмата Pentair International Sarl декларира на своя собствена отговорност, че споменатите по-долу продукти са в съответствие със съответните стандарти за безопасност и здраве, посочени в изброените директиви и последващи изменения.
- (GA)** DEARBHAÖN AN CHUIDEACHTA PENTAIR INTERNATIONAL SARL, FAOI BHUN A FHREAGRACHTA FÉIN, GO BHFUIL NA TÁIRGÍ THIOSUAITE I GCOMHRÉIR LEIS NA CAIGHDEÁIN SLÁINTE AGUS SÁBHÁILTEACHTA ARNA SONRÚ SNA TREORACHA SA LIOSTA AGUS SNA LEASUITHE INA DHIAIDH SIN.
- (LT)** EB ATITIKTIES DEKLARACIJA
Įmonė „Pentair International Sarl“ išskirtinai savo atsakomybe pareiškia, kad žemiau nurodyti gaminiai atitinka atitinkamus Sveikatos ir Saugos standartus, minimytus išvardytose direktyvose bei tolesnėse pataisose.
- (SK)** VYHLÁSENIE EHS O ZHODE
Firma Pentair International Sarl prehlasuje na vlastnú zodpovednosť, že nasledovné výrobky spĺňajú predpisy Bezpečnosti o ochrane zdravia pri práci podľa nižšie uvedených smerníc v znení neskorších úprav.
- (GB)** EC DECLARATION OF CONFORMITY
The company Pentair International Sarl declares, under its own responsibility, that the below mentioned products are compliant with the relevant Health and Safety standards specified in the listed directives and subsequent amendments.
- (D)** EG KONFORMITÄTSEKRLÄRUNG
Die unterzeichnende Firma Pentair International Sarl erklärt unter eigener Verantwortung, dass die unten aufgeführten Produkte den wesentlichen Sicherheits- und Gesundheitsanforderungen der unten angegebenen Richtlinien in der jeweils geltenden Fassung entsprechen.
- (P)** DECLARAÇÃO DE CONFORMIDADE CE
A empresa Pentair International Sarl declara sob a própria responsabilidade que os produtos abaixo indicados estão em conformidade com os Requisitos Essenciais de Segurança e Tutela de Saúde contidos nas Directivas abaixo descritas e sucessivas modificações.
- (DK)** EF-ÖVERENSSTEMMELSESEKRLÆRING
Undertegnede firma Pentair International Sarl erklærer hermed under ansvar, at nedennævnte produkter er fremstillet i overensstemmelse med de Væsentlige Sundheds- og Sikkerhedskrav, der er anført i de nedennævnte direktiver og deres efterfølgende ændringer.
- (N)** SAMSVARSEKRLÆRING
Firmaet PENTAIR INTERNATIONAL S.a.r.l. erklærer, under eget ansvar, at de elektriske pumper nevnt nedenfor, samsvarer med helse- og sikkerhetsstandardene i direktivene gjengitt nedenfor.
- (GR)** ΔΗΛΩΣΗ ΠΡΟΣΑΡΜΟΓΗΣ ΕΟΚ
Η εταιρεία Pentair International Sarl δηλώνει υπεύθυνα ότι τα παρακάτω προϊόντα έχουν κατασκευαστεί σύμφωνα με τις Βασικές Απαιτήσεις Ασφαλείας και Προστασίας της Υγείας των παρακάτω Οδηγιών και επακόλουθων τροποποιήσεών τους.
- (RO)** DECLARATIE CE DE CONFORMITATE
Firma Pentair International Sarl declară pe propria ei răspundere că produsele indicate mai jos sunt în conformitate cu Normele de Siguranță și de Tutela Sănătății, în baza directivelor menționate mai jos și a succesorilor lor modificări.
- (CZ)** PROHLÁSENÍ ES O SHODĚ
Firma Pentair International Sarl zodpovědně prohlašuje, že níže uvedené výrobky jsou ve shodě s předpisy o Bezpečnosti o ochrane zdraví podle níže uvedených směrnic směrnic a následujících změn.
- (RUS)** ДЕКЛАРАЦИЯ О СООТВЕТСТВИИ ЕС
Фирма Pentair International Sarl заявляет под свою ответственность, что нижеуказанные изделия соответствуют основным требованиям по охране здоровья и безопасности труда, в частности, требованиям перечисленных ниже директив и их последующих поправок.
- (EE)** VASTAVUSE TUNNISTUS
Ettevotte Pentair International Sarl kuulub, oma vastutusel, et allpool mainitud tooted vastavad Tervishoiu ja Ohutuse standardidele, mis on täpsustatud loendatud direktiivides ja järgnevatel parandustes.
- (LV)** EK ATBILSTOBAS SERTIFIKBTAS
Uzņēmums Pentair International Sarl paziņo uzņemoties atbildību, ka zemāk minētie produkti ir atbilst attiecīgajiem Veselības un drošības standartiem, kas noteikti uzskaitītajās direktīvās un sekojošos labojumos.
- (MT)** EB ATITIKTIES DEKLARACIJA
Il-kumpanja Pentair International Sarl tidikjara, fuq responsabilità tag'ha stess, li l-prodotti msemmija hawn isfel huma konformi mal-istandards rilevanti dwar is-Sa' u s-Sigurtà kif speifikat fid-direttivi elenkati u sussegwenti emendi.
- (SLO)** ES IZJAVA O SKLADNOSTI
Podjetje Pentair International Sarl z vso odgovornostjo izjavlja, da so spodaj navedeni proizvodni skladni z bisivenimi zahtevami varnosti in varovanja zdravja, navedenimi v spodaj navedenih direktivah in njihovih kasnejših spremembah.

ART.

OMNIA 80/5
OMNIA 160/7
OMNIA 200/8

DIRECTIVES:
2006/95/EC
2004/108/EC

HARMONIZED STANDARDS:

EN 60335-1
EN 60335-2-41
EN 61000-6-3
EN 61000-6-1
EN 55014-1
EN 60555-1

14

Pentair International S.a.r.l.
Avenue de Sevelin, 18
1004 Lausanne, Switzerland

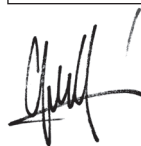

Guillaume Goussé
EUROPEAN OPERATIONS
VICE PRESIDENT

Lausanne, 05.12.2014



INDICE

- Cap.1- Generalità
- Cap.2- Limiti d'impiego
- Cap.3- Installazione
- Cap.4- Allacciamento elettrico
- Cap.5- Manutenzione e ricerca guasti

Avvertenza per la sicurezza delle persone e delle cose.

Prestare particolare attenzione alle diciture contrassegnate con la seguente simbologia.



PERICOLO
Rischio scariche elettriche

Avverte che la mancata osservanza della prescrizione comporta un rischio di scarica elettrica.



PERICOLO

Avverte che la mancata osservanza della prescrizione comporta un rischio molto grave alle persone e/o alle cose.



AVVERTENZA

Avverte che la mancata osservanza della prescrizione comporta il rischio di danneggiamento della pompa o dell'impianto.

ATTENZIONE: prima di procedere all'installazione, leggere attentamente il contenuto del presente manuale. I danni provocati dal mancato rispetto delle indicazioni riportate non potranno essere coperti dalla garanzia.

CAP. 1 GENERALITA'

Le elettropompe della serie OMNIA® sono adatte al sollevamento di acque piovane, di acque di infiltrazione e di scarichi domestici in genere, svuotamento d'emergenza di locali allagati, irrigazione a scorrimento, travaso acque pulite, sporche e moderatamente cariche con pompa totalmente o parzialmente immersa.

Ogni elettropompa all'atto del montaggio viene sottoposta a collaudo ed imballata con la massima cura.

Al momento della consegna verificare che l'elettropompa non abbia subito danni durante il trasporto; in tal caso avvertire immediatamente il rivenditore. In ogni caso entro e non oltre otto giorni dalla data di acquisto.

CAP. 2 LIMITI D'IMPIEGO



AVVERTENZA

La pompa non è idonea al pompaggio di liquidi infiammabili o pericolosi



AVVERTENZA

Evitare tassativamente il funzionamento a secco dell'elettropompa

Dati tecnici	OMNIA 80/5	OMNIA 160/7	OMNIA 200/8
Tensione di rete / Frequenza	230 V ~ 50 Hz	230 V ~ 50 Hz	230 V ~ 50 Hz
Potenza assorbita	300 Watt	500 Watt	750 Watt
Tipo di protezione / Classe di isolamento	IP 68 / F	IP 68 / F	IP 68 / F
Raccordo di aspirazione	41,90mm (1"1/4M)	41,90 mm (1"1/4 M)	41,90mm (1"1/4M)
Portata massima	4.800 l/h	9.600 l/h	12.000 l/h
Prevalenza massima	5 m	7 m	8 m
Massima profondità d'immersione	7 m	7 m	7 m
Cavo di alimentazione	10 m H07 RN8-F	10 m H07 RN8-F	10 m H07 RN8-F
Peso	6,2 Kg	7,2 Kg	8,8 Kg
Dimensione massima corpi solidi pompati	20 mm	20 mm	20 mm
Massima temperatura del liquido pompato in servizio continuo	40° C	40° C	40° C
Massimo numero di avviamenti orari, equamente distribuiti	30	30	30
Livello minimo di adescamento (A)*	80 mm	96 mm	96 mm
Livello minimo di aspirazione (B)*	35 mm	35 mm	35 mm
Livello di avviamento (C)*	250 mm	320 mm	351 mm
Livello di arresto (D)*	100 mm	107 mm	111 mm

Livello di pressione sonora [Lpa] uguale o inferiore a 70 dB(A)

Valori di emissione sonora ottenuti in conformità alla norma EN 12639

(*) Questi dati fanno riferimento alla fig. 1 - Le misure sono espresse in millimetri.
 Il livello minimo di adescamento corrisponde alla condizione di bocca di mandata completamente sommersa.
 (Vedi fig. 1 - riferimento A).

CAP. 3 INSTALLAZIONE



PERICOLO
Rischio scariche elettriche

Tutte le operazioni relative alla installazione devono essere effettuate nella condizione di pompa scollegata dalla rete di alimentazione. Le pompe di questa serie non sono adatte per uso in piscine e le relative operazioni di pulizia e manutenzione.



PERICOLO

Il presente apparecchio può essere utilizzato da bambini a partire da 8 anni e da persone

con disabilità fisiche, sensoriali o mentali o carenza di esperienza e conoscenze, se sottoposti alla supervisione o sono state istruite sull'uso dell'apparecchio e ne hanno compreso i pericoli risultanti. Ai bambini non è consentito giocare con l'apparecchio. La pulizia e la manutenzione dell'utente non può essere eseguita da bambini senza supervisione



AVVERTENZA

Inquinamento del liquido, dovuto a possibile perdita di lubrificanti

Per qualsiasi operazione di sollevamento o trasporto, servirsi dell'apposita impugnatura.

Nel caso di installazione fissa con tubazioni rigide, si raccomanda di montare una valvola di non ritorno, per evitare ricicli di liquido all'arresto della pompa; si consiglia l'installazione di un raccordo rapido di sezionamento situato in posizione favorevole per facilitare l'operazione di pulizia e manutenzione.

La grandezza del pozzetto di raccolta dovrà essere di dimensioni tali da consentire il più basso numero di avviamenti orari. (Vedi "LIMITAZIONI D'IMPIEGO")

Nel caso di uso temporaneo si consiglia di adoperare una tubazione flessibile raccordata alla pompa mediante portagomma.

Per l'immersione della pompa, utilizzare una corda assicurata all'impugnatura.

La OMNIA® in versione automatica è fornita con interruttore a galleggiante già regolato (vedi Fig. 1), se si vuole modificare il campo di regolazione è necessario aumentare o diminuire il tratto libero del galleggiante facendolo scorrere nell'apposita sede ricavata sulla maniglia.

Possono esistere delle esigenze particolari per stagni da giardino o luoghi simili.



AVVERTENZA

Assicurarsi che al livello minimo l'interruttore a galleggiante arresti la pompa.



AVVERTENZA

Assicurarsi che, nella sua oscillazione, il galleggiante non incontri alcun ostacolo.

CAP. 4 ALLACCIAMENTO ELETTRICO



AVVERTENZA

Accertarsi che la tensione e la frequenza di targa corrispondano a quelle della rete di alimentazione disponibile.



PERICOLO
Rischio scariche elettriche

Sarà cura del responsabile dell'installazione accertarsi che l'impianto di alimentazione elettrica sia provvisto di un efficiente impianto di terra secondo le vigenti normative



PERICOLO
Rischio scariche elettriche

Occorre verificare che l'impianto di alimentazione elettrica sia dotato di un interruttore differenziale ad alta sensibilità D =30 mA (DIN VDE 0100T739)

Il cavo di alimentazione è dotato di spina con doppio contatto di terra all'estremità del cavo di alimentazione; pertanto la messa a terra viene effettuata inserendo la spina nella presa di corrente.

Protezione da sovraccarico

Le OMNIA® hanno incorporato un motoprotettore termico a reinserimento automatico, pertanto non necessitano di ulteriori protezioni esterne.

In condizioni normali, le pompe della serie OMNIA® non hanno bisogno di alcuna manutenzione. Occasionalmente si può rendere necessaria la pulizia della parte idraulica o la sostituzione della girante.

CAP.5 MANUTENZIONE E RICERCA GUASTI



PERICOLO
Rischio scariche elettriche

Prima di effettuare qualsiasi operazione di manutenzione, disinserire la pompa dalla rete di alimentazione elettrica.



PERICOLO
Rischio scariche elettriche

il cavo di alimentazione deve essere sostituito dal costruttore o dal servizio assistenza tramite attrezzi speciali.

INCONVENIENTE	POSSIBILE CAUSA	RIMEDIO
1) L'ELETTROPOMPA NON EROGA ACQUA, IL MOTORE NON GIRA	1) Mancanza di energia elettrica. 2) Spina non ben inserita. 3) Interruttore di protezione salvavita intervenuto. 4) Girante bloccata. 5) Motore o condensatore danneggiato.	2) Verificare la presenza di elettricità e inserire bene la spina. 3) Riarmare l'interruttore di protezione salvavita. Nel caso in cui intervenga nuovamente, rivolgersi ad un elettricista specializzato. 4) Liberare la girante da possibili ostruzioni. 5) Contattare il servizio assistenza clienti.
2) LA POMPA NON EROGA ACQUA, IL MOTORE GIRA	1) Griglia di aspirazione ostruita. 2) Valvola di non ritorno bloccata. 3) Aria nel corpo girante (bolle d'aria).	1) Pulire la griglia. 2) Pulire o sostituire la valvola. 3) Ripetere un certo numero di avviamenti in modo da espellere tutta l'aria.
3) LA POMPA EROGA UNA PORTATA D'ACQUA LIMITATA	1) Griglia di aspirazione parzialmente ostruita. 2) Tubazione ostruita. 3) Girante usurata.	1) Pulire la griglia. 2) Rimuovere le ostruzioni. 3) Contattare il servizio assistenza clienti.
4) FUNZIONAMENTO INTERMITTENTE	1) Corpi solidi impediscono la libera rotazione della girante. 2) Temperatura del liquido troppo alta. 3) Tensione fuori tolleranza. 4) Liquido troppo denso. 5) Motore difettoso.	1) Rimuovere corpi estranei. 3) Alimentare la pompa come indicato in targa. 4) Diluire il liquido pompato. 5) Contattare il servizio assistenza clienti.

INDEX

- Cap.1- Features
- Cap.2- Use and his limitations
- Cap.3- Installation
- Cap.4- Electric connections
- Cap.5- Maintenance and trouble shooting

Notice for safety.

Please give particular care to following signs.



DANGER
Electric shock risk

Improper use may lead into electric shock.



DANGER

Improper use may lead into heavy risk for persons and things.



REMARK

Improper use may cause damage to pump or installation.

ATTENTION: Before installing the pump please carefully read this manual. Guarantee will not be activated in case of improper use.

CHAP.1 FEATURES

The pumps of the OMNIA® series are particularly suitable to sump rain water, drain water and waste water. They are used to de-water flooded rooms, to irrigate gardens and backyards, to transfer clear or muddy water, with pumps operating totally or partially immersed.

Each pump is tested and packed very attentively.

Please ensure pump has not been damaged during transport; if this occurs please phone the dealer, within 8 days from purchasing day.

CHAP. 2 USE AND HIS LIMITATIONS



REMARK

Pump cannot be used to move inflammable or dangerous liquids.



REMARK

Ensure pump never runs dry.

Technical Data	OMNIA 80/5	OMNIA 160/7	OMNIA 200/8
Mains voltage / frequency	230 V ~ 50 Hz	230 V ~ 50 Hz	230 V ~ 50 Hz
Absorbed power	300 Watt	500 Watt	750 Watt
Type of protection / Insulation class	IP 68 / F	IP 68 / F	IP 68 / F
Suction fitting	41,90 mm (1"1/4 M)	41,90 mm (1"1/4 M)	41,90mm(1"1/4M)
Maximum flow rate	4.800 l/h	9.600 l/h	12.000 l/h
Maximum head	5 m	7 m	8 m
Maximum depth of immersion	7 m	7 m	7 m
Power cable	10 m H07 RN8-F	10 m H07 RN8-F	10 m H07 RN8-F
Weight	6,2 Kg	7,2 Kg	8,8 Kg
Maximum dimension of pumped solid particles	20 mm	20 mm	20 mm
Maximum temperature of the pumped fluid in continuous mode	40° C	40° C	40° C
Maximum number of starts per hour, uniformly distributed	30	30	30
Minimum priming level (A)*	80 mm	96 mm	96 mm
Minimum suction level (B)*	35 mm	35 mm	35 mm
Connection level (C)*	250 mm	3320 mm	351 mm
Stop level (D)*	100 mm	157 mm	111 mm

Sound pressure level (Lpa) equal to or less than 70 dB(A)

Sound emission values obtained in conformity with the EN 12639 standard

[*] These data refer to Fig. 1. Measurements are expressed in millimetres.

The minimum priming level corresponds to a condition in which the delivery mouth is completely submersed.
(See Fig. 1 - Reference A)

CHAP. 3 INSTALLATION



DANGER
Electric shock risk

When installing, please ensure pump is disconnected from electric current network. Pumps in this series are not suitable for use in a swimming pool and the relevant cleaning and servicing operations.



DANGER

This appliance can be used by children aged 8 years or over and by persons with limited physical, sensory or intellectual capabilities, or with limited experience and knowledge, provided that they are supervised or have been instructed in the safe use of the appliance and are aware of the dangers involved. Children must not be allowed to play with the appliance. Cleaning and user maintenance must not be carried out by children unless they are supervised



WARNING

Pollution of the liquid could occur due to the leakage of lubricants

Please use handlebar to remove or lift pump up.

Please use a non-return valve in case pump is connected to fixed installation with rigid piping; this will avoid liquid circulating when pump has been turned off; use of a pipe fitting will allow easy disconnection of pump for maintenance. Dimensions of drain well must allow max. 30 on/off cycles/hour. (See USE AND HIS LIMITATIONS)

Please use flexible pipe connected to pump by means of plastic fitting in case of temporary use of pump.

Use a rope to immerse pump and fasten it to pump's handlebar.

OMNIA® aut is equipped with a pre-rated float switch (See Pict. 1); please increase or decrease the free piece of float switch cable by making it sliding through the proper seat on the handlebar, when modifying the rating of float switch. Pumps used besides garden ponds or similar places may have special requirements.



REMARK

Make sure that float switch turns off pump, when at min. level of liquid.



REMARK

Make sure no obstacles stand in the way of float switch, during up/down swinging.

CHAP. 4 ELECTRIC CONNECTION



REMARK

Ensure tension and frequency of pump (read motor plate) and supply network are same.



DANGER
Electric shock risk

Installer must make sure that electric current network has ground wire conforming to current laws.



DANGER
Electric shock risk

Make sure that electric current network is provided with a high-sensitivity circuit-breaker
D=30 mA (DIN VDE 0100T739)

The supply cord is equipped with double ground contact, plug so grounding is done when plugging in.

Overload protection

OMNIA® range pumps have a built-in thermal overload with automatic reset.
Further protections are not required.

CHAP. 5 MAINTENANCE AND TROUBLE SHOOTING



DANGER
Electric shock risk

Before doing any operation, make sure pump is disconnected from electric current network.



DANGER
Electric shock risk

Power cord must be replaced by manufacturer or by Customer service, using special tools.

No maintenance is required when OMNIA® range pumps operate in normal conditions. Occasionally maintenance of liquid ends and replacement of impeller may be required.

PROBLEM	POSSIBLE CAUSE	REMEDY
1) THE ELECTROPUMP DOES NOT PUMP WATER, THE MOTOR DOES NOT RUN	1) No electricity. 2) Plug inserted incorrectly. 3) Enabled safety switch. 4) Blocked impeller. 5) Damaged motor or condenser.	2) Verify that voltage is present and that the plug is correctly inserted. 3) Reset the safety switch. If the safety switch is once more enabled, contact a specialised electrician. 4) Remove possible obstructions from the impeller. 5) Contact the Customer Assistance Service.
2) THE PUMP DOES NOT SUPPLY WATER BUT THE MOTOR IS RUNNING	1) Obstructed suction grid. 2) Blocked check valve. 3) Air in impeller body (air bubbles).	1) Clean the grid. 2) Clean or replace the valve. 3) Perform several start-ups in order to remove all the air.
3) THE PUMP SUPPLIES A LIMITED AMOUNT OF WATER	1) Partially obstructed suction grid. 2) Obstructed pipe. 3) Worn impeller.	1) Clean the grid. 2) Remove the obstructions 3) Contact the Customer Assistance Service.
4) INTERMITTENT OPERATION	1) Solid particles prevent the free rotation of the impeller. 2) The temperature of the fluid is too high. 3) Voltage out of range. 4) The fluid is too dense. 5) Faulty motor	1) Remove the foreign particles. 3) Supply the pump in accordance with nameplate data. 4) Dilute the pumped fluid. 5) Contact the Customer Assistance Service.

INDEX

- Chap. 1 Généralités
 Chap. 2 Limites d'utilisation
 Chap. 3 Installation
 Chap. 4 Branchement électrique
 Chap. 5 Entretien et Recherche de Pannes
 Avertissement pour la sécurité des personnes et des biens.

Faire particulièrement attention aux indications précédées des symboles suivants.



DANGER
Risques de décharges électriques Avertissement que le non-respect de l'instruction comporte un risque de décharge électrique.



DANGER
Avertissement que le non respect de l'instruction comporte un risque très grave pour les personnes et les biens.



ATTENTION
Avertissement que le non respect de l'instruction comporte un risque de détérioration pour la pompe ou l'installation.

ATTENTION: Avant de procéder à l'installation, lire attentivement cette notice. Les dommages causés par le non respect des indications mentionnées être couverts par la garantie.

CHAP. 1 GÉNÉRALITÉS

Les électropompes de la série OMNIA® sont adaptées pour l'évacuation des eaux pluviales, des eaux d'infiltration, des eaux domestiques, pour la vidange des locaux inondés, pour l'irrigation par écoulement, pour le transvasement d'eaux claires, usées et modérément chargées, et ceci avec la pompe partiellement ou entièrement immergée.

Chaque électropompe est testée au moment du montage et soigneusement emballée.

Au moment de l'achat, bien vérifier que l'électropompe n'ait pas subi de dommage durant le transport. Dans ce cas, veuillez avvertir immédiatement le revendeur et ceci dans un délai maxi de 8 jours à partir de la date d'achat.

CHAP. 2 LIMITES D'UTILISATION



ATTENTION La pompe n'est pas adaptée au pompage des liquides inflammables et dangereux.



ATTENTION Éviter impérativement le fonctionnement à sec de l'électropompe.

Données techniques	OMNIA 80/5	OMNIA 160/7	OMNIA 200/8
Tension de réseau/Fréquence	230 V ~ 50 Hz	230 V ~ 50 Hz	230 V ~ 50 Hz
Puissance absorbée	300 Watt	500 Watt	750 Watt
Type de protection/Classe d'isolation	IP 68 / F	IP 68 / F	IP 68 / F
Raccord d'aspiration	41,90 mm [1"1/4 M]	41,90 mm [1"1/4 M]	41,90 mm [1"1/4 M]
Débit maximum	4.800 l/h	9.600 l/h	12.000 l/h
Hauteur d'élévation maxi	5 m	7 m	8 m
Profondeur maximum d'immersion	7 m	7 m	7 m
Câble d'alimentation	10 m H07 RN8-F	10 m H07 RN8-F	10mH07RN8-F
Poids	6,2 Kg	7,2 Kg	8,8 Kg
Dimension maximum corps solides pompés	20 mm	20 mm	20 mm
Température maxi du liquide pompé en service continu	40° C	40° C	40° C
Nombre maximum de démarrages par heure, distribués à égale distance	30	30	30
Niveau minimum d'amorçage [A]*	80 mm	96 mm	96 mm
Niveau minimum d'aspiration [B]*	35 mm	35 mm	35 mm
Niveau de démarrage [C]*	250 mm	320 mm	331 mm
Niveau d'arrêt [D]*	100 mm	107 mm	111 mm

Niveau de pression sonore [Lpa] égal ou inférieur à 70 dB(A)

Valeurs d'émission sonore obtenues conformes à la norme EN 12639

(*) Ces données font référence à la fig. 1 - Les mesures sont exprimées en millimètres.

Le niveau minimum d'amorçage correspond à la situation où la tête de refoulement est complètement immergée. (Voir fig. 1 - référence A).

CHAP. 3 INSTALLATION



DANGER
Risques de décharges électriques

Toute opération concernant l'installation doit être effectuée quand la pompe est déconnectée du réseau d'alimentation électrique. Les pompes de cette série ne sont pas indiquées pour fonctionner dans les piscines ni pour effectuer les opérations de nettoyage et d'entretien correspondantes.



DANGER

Cet appareil peut être utilisé par des enfants d'au moins 8 ans ainsi que par les personnes ayant des capacités physiques, sensorielles ou mentales limitées ou qui manquent d'expérience et de connaissance, dans la mesure où ils sont surveillés ou s'ils ont reçu des instructions pour une utilisation en toute sécurité de l'appareil et qu'ils comprennent les risques qui en résultent. Les enfants ne doivent pas jouer avec l'appareil. Le nettoyage et l'entretien de l'appareil ne doivent pas être effectués par des enfants si ceux-ci ne sont pas sous surveillance.



ATTENTION Possible pollution du liquide en raison d'une fuite de lubrifiant

Pour toute opération de transport de la pompe, il faut utiliser la poignée prévue à cet effet.

Dans le cas d'une installation fixe, avec des tuyauteries rigides, il est recommandé de monter un clapet pour éviter tout retour de liquide au moment de l'arrêt de la pompe.

Il est conseillé d'utiliser un raccord rapide de sectionnement placé en position adéquate pour faciliter les opérations de nettoyage et de rinçage de la pompe.

Les dimensions du puisard de récolte devront permettre à la pompe d'effectuer le minimum d'enclenchements par heure (voir chapitre Limites d'utilisations).

Dans le cas d'utilisation occasionnelle, il est préférable d'utiliser une tuyauterie flexible raccordée à la pompe par le raccord de sortie coudé.

Pour l'immersion de la pompe, utiliser une élingue de suspension fixée sur la poignée.

Les modèles OMNIA® en version automatique sont livrés avec un flotteur de niveau déjà pré-réglé (voir Fig.1).

Pour toute modification d'augmentation ou de diminution du niveau, il faut agir sur la partie libre du flotteur, en la faisant glisser dans l'emplacement prévu sur la poignée.

Des exigences particulières peuvent se présenter pour les étangs de jardin ou les lieux analogues.



ATTENTION

S'assurer qu'au niveau minimum, le flotteur arrête bien la pompe.



ATTENTION

S'assurer que dans ses mouvements le flotteur ne rencontre aucun obstacle.

CHAP. 4 BRANCHEMENT ELECTRIQUE



ATTENTION

S'assurer que la tension et la fréquence indiquée sur la pompe correspondent à celles de l'alimentation disponible.



DANGER
Risques de décharges électriques

S'assurer au moment de l'installation que le réseau d'alimentation électrique soit équipé d'une protection à la Terre selon les normes en vigueur.



Risques de décharges électriques

Il est nécessaire de vérifier que le réseau électrique soit équipé d'un interrupteur différentiel à haute sensibilité $\Delta = 30$ mA (DIN VDE 0100T739)

Le câble d'alimentation électrique est équipé, à son extrémité, d'une fiche à double contact de "terre", par conséquent, la mise à la terre s'effectue par l'insertion de la fiche dans la prise de courant.

CHAP. 5 ENTRETIEN ET RECHERCHE DE PANNE



DANGER
Risques de décharges électriques

Avant d'effectuer toute opération de manutention, débrancher la pompe du réseau d'alimentation électrique



DANGER
Risques de décharges électriques

Le câble électrique doit être toujours remplacé par le constructeur ou par le service Assistance avec des outils spéciaux.

Dans des conditions normales d'utilisation, les pompes de la série OMNIA® ne nécessitent aucun entretien. Occasionnellement, il peut être utile de faire un nettoyage de la partie hydraulique ou de changer la turbine.

PANNES	CAUSE	SOLUTIONS
1) L'ELECTROPOMPE NE REFOULE PAS, LE MOTEUR NE TOURNE PAS	1) Absence énergie électrique. 2) Fiche mal insérée. 3) Déclenchement disjoncteur de sûreté. 4) Turbine bloquée. 5) Moteur ou condensateur endommagé.	2) Vérifier la présence d'électricité et bien insérer la fiche. 3) Réarmer le disjoncteur de sûreté. Si cela se reproduit, s'adresser à un électricien spécialisé. 4) Dégager la turbine des obstructions éventuelles. 5) Contacter le service après-vente.
2) LA POMPE NE DEBITE PAS D'EAU, LE MOTEUR TOURNE	1) Grille d'aspiration obstruée. 2) Clapet de non retour obstrué. 3) Air dans le corps turbine (bulles d'air).	1) Nettoyer la grille. 2) Nettoyer ou remplacer le clapet. 3) Répéter un certain nombre de démarrages de manière à expulser l'air.
3) LA POMPE DEBITE UNE QUANTITE D'EAU LIMITEE	1) Grille d'aspiration partiellement obstruée. 2) Tuyau obstrué. 3) Turbine usée.	1) Nettoyer la grille. 2) Enlever les obstructions. 3) Contacter le service après-vente.
4) FONCTIONNEMENTS INTERMITTENT	1) Corps solides empêchant la turbine de rouler librement. 2) Température du liquide trop élevée. 3) Tension hors tolérance. 4) Liquide trop dense. 5) Moteur défectueux.	1) Enlever les corps étrangers. 3) Alimenter la pompe comme indiqué sur la plaque. 4) Diluer le liquide pompé. 5) Contacter le service après-vente.

Kap.1- Allgemeines

Kap.2- Anwendungsbegrenzungen

Kap.3- Installation

Kap.4- Elektroanschluss

Kap.5- Wartung und Störungssuche

Sicherheitshinweise für Personen und Sachen.

Aufschriften mit folgenden Symbolen sind besonders zu beachten.



GEFAHR
elektrische Entladung

Macht darauf aufmerksam, dass die Nichtbeachtung der Vorschriften die Gefahr elektrischer Entladungen nach sich ziehen kann.



GEFAHR

Macht darauf aufmerksam, dass die Nichtbeachtung der Vorschriften die Gefahr eines Schadens an Personen und/oder Sachen nach sich ziehen kann.



VORSICHT

Macht darauf aufmerksam, dass die Nichtbeachtung der Vorschriften die Gefahr eines Schadens an Pumpe oder Anlage nach sich ziehen kann.

ACHTUNG: Bevor die Installation durchgeführt wird, aufmerksam den Inhalt der Bedienungsanleitung lesen. Schäden infolge Nichtbeachtung der Hinweise können nicht von der Garantie abgedeckt werden.

KAP. 1 ALLGEMEINES

Die Elektropumpen der Serie OMNIA® eignen sich für die Entsorgung von Regenwasser, Durchsickerung von Wasser und Haushaltsabwasser im generellen, Notentwässerung von überschwemmten Räumlichkeiten, Bewässerung, Umfüllung von reinen oder mässig verschmutzten Wasser, mit völliger oder teilweisen Eintauchung der Pumpe. Jede Elektropumpe wird während der Montage einer Prüfung unterzogen und mit höchster Vorsicht eingepackt.

Sich beim Kauf vergewissern, dass die Elektropumpe keinen Transportschaden erlitten hat, bei Schadenfall sofort den Wiederverkäufer benachrichtigen. In jedem Fall innerhalb von 8 Tagen seit dem Kaufdatum.

KAP. 2 ANWENDUNGSBEREICHE



VORSICHT

Die Pumpe ist nicht geeignet für das Pumpen von entflammaren oder gefährlichen Flüssigkeiten.



VORSICHT

Absolut den Trockenlauf der Elektropumpe verhindern

Technische Daten	OMNIA 80/5	OMNIA 160/7	OMNIA 200/8
Netzspannung / Frequenz	230 V ~ 50 Hz	230 V ~ 50 Hz	230 V ~ 50 Hz
Aufnahmeleistung	300 Watt	500 Watt	750 Watt
Schutzart / Isolationsklasse	IP 68 / F	IP 68 / F	IP 68 / F
Druckanschluß	41,90 mm (1"1/4 M)	41,90 mm (1"1/4 M)	41,90 mm (1"1/4 M)
Max. Fördermenge	4.800 l/h	9.600 l/h	12.000 l/h
Max. Förderhöhe	5 m	7 m	8 m
Max. Eintauchtiefe	7 m	7 m	7 m
Anschlußkabel	10 m H07 RN8-F	10 m H07 RN8-F	10mH07RN8-F
Gewicht	6,2 Kg	7,2 Kg	8,8 Kg
Maximale Größe der gepumpten Festkörper	20 mm	20 mm	20 mm
Maximale Temperatur der gepumpten Flüssigkeit im Dauerbetrieb	40° C	40° C	40° C
Maximale Anlaßhäufigkeit in einer Stunde, gleichmäßig verteilt	30	30	30
Min. Selbstansaugniveau (A)*	80 mm	96 mm	96 mm
Min. Absaugniveau (B)*	35 mm	35 mm	35 mm
Startniveau (C)*	250 mm	320 mm	351 mm
Abschaltniveau (D)*	100 mm	107 mm	111 mm

Schalldruckpegel [Lpa] gleich oder unter 70 dB [A]

In Übereinstimmung mit der Vorschrift EN 12639 erzielte Geräuschemissionswerte

(*) Diese Angaben beziehen sich auf Abb.1 - Die Maße sind in Millimeter ausgedrückt.
 Das Mindest-Selbstansaugniveau entspricht den Bedingungen bei vollständig eingetauchtem Auslaß.
 (Siehe Abb.1 - Bezug A)

Kap. 3 Installation



GEFAHR
elektrische Entladung

Während der ganzen Installationsarbeiten darf die Pumpe nicht am Stromnetz angeschlossen sein. Die Pumpen dieser Baureihe sind nicht für die Verwendung im Schwimmbad geeignet. Die Pumpen dieser Serie sind weder für den Einsatz in Schwimmbädern noch für die Reinigungs- und Wartungsarbeiten geeignet.



GEFAHR

Dieses Gerät kann von Kindern ab 8 Jahren und darüber sowie von Personen mit verringerten physischen, sensorischen oder mentalen Fähigkeiten oder Mangel an Erfahrung und Wissen benutzt werden, wenn sie beaufsichtigt oder bezüglich des sicheren Gebrauchs des Gerätes unterwiesen wurden und die daraus resultierenden Gefahren verstehen. Kinder dürfen nicht mit dem Gerät spielen. Reinigung und Benutzer-Wartung dürfen nicht von Kindern ohne Beaufsichtigung durchgeführt werden.



ACHTUNG

Das Fördermediums kann bei Leckagen durch Schmier- / Kühlmittel verunreinigt werden.

Für jeden Transport oder Hebung der Pumpe nur den eigens dazu bestimmten Griff benutzen.

Im Falle einer ortsfesten Installation mit starren Rohren wird die Montage eines Rückschlagsventil empfohlen, damit die Rückführung von Flüssigkeit beim Anhalten der Pumpe verhindert wird; die Installation eines Schnellverschlusses an geeigneter Stelle erleichtert die Reinigungs- und Wartungsarbeiten. Die Größe der Wassersammelgrube muss so gewählt werden, dass eine möglichst geringe Anzahl von Anläufen erreicht wird.

(siehe "Anwendungsbegrenzungen"). Im Falle einer vorübergehenden Anwendung wird der Einsatz von flexiblen Rohren mit Anschluss mittels einer Kupplung empfohlen. Für die Eintauchung der Pumpe muss ein Seil am Griff gesichert werden. Die OMNIA® in automatischer Ausführung ist mit einem bereits eingestellten Schwimmerschalter bestückt (siehe Abb. 1), um das Wirkungsfeld zu verändern, ist es notwendig, dass das Kabel des Schwimmerschalters an der eigens dafür geschaffenen Kabelführung am Griff, verlängert oder verkürzt wird. Es können besondere Anforderungen bestehen für Pumpen zur Verwendung an Gartenteichen und ähnlichen Orten.



VORSICHT

Sich vergewissern, dass bei Erreichung des Mindestniveau der Schwimmerschalter die Pumpe ausschaltet.



VORSICHT

Sich vergewissern, dass der Schwimmerschalter in seiner Bewegungsfreiheit nicht beeinträchtigt wird.

Kap. 4 Elektroanschluß - Inbetriebnahme



VORSICHT

Überprüfen Sie, ob Spannung und Frequenz des Leistungsschildes mit der Netzspannung übereinstimmen.



GEFAHR
elektrische Entladung

Der Verantwortliche der Installation hat zu überprüfen, daß die elektrische Speisung über eine den Normen entsprechende Erdung verfügt.



GEFAHR
elektrische Entladung

Es ist notwendig zu überprüfen, daß die elektrische Speisung mit einem hoch empfindlichen Differentialschalter ausgestattet ist ($\Delta I = 30 \text{ mA}$ (DIN VDE 0100T739))

Bei der einphasigen Ausführung hat der Stecker des Speisungskabels zwei Erdkontakte, somit ist die Erdung mit dem Einführen des Steckers gewährleistet.

Schutz vor Überlast

Die OMNIA® haben einen thermischen Motorschutz eingebaut, der sich automatisch einschaltet, deshalb erübrigen sich weitere externen Schutzmassnahmen.

Kap. 5 Wartung und Störungssuche



GEFAHR
elektrische Entladung

Vor jedem Wartungseingriff die Pumpe vom Netz trennen



GEFAHR
elektrische Entladung

Netzanschlußleitung muß vom Hersteller oder Kundendienst, der mit Sonderwerkzeug des Herstellers ausgestattet ist, ausgewechselt werden.

Unter normalen Bedingungen haben die OMNIA® Pumpen keinen Wartungsbedarf.
Gelegentlich kann es notwendig werden den hydraulischen Teil zu reinigen oder das Laufrad auszuwechseln.

<p>1) DIE PUMPE LIEFERT KEIN WASSER, DER MOTOR DREHT NICHT</p>	<p>1) Mangel an Spannung im Netz. 2) Stecker schlecht eingesteckt. 3) Fehlerstromschutzschalter hat ausgelöst. 4) Laufrad blockiert. 5) Beschädigung des Motors oder des Kondensators</p>	<p>2) Prüfen ob Spannung im Netz und der Stecker ganz eingesteckt ist. 3) Fehlerstromschutzschalter aufziehen. Falls dieser wieder auslöst, einen Elektriker aufsuchen. 4) Laufrad von möglichen Behinderungen befreien. 5) Kundendienst kontaktieren.</p>
<p>2) DIE PUMPE LIEFERT KEIN WASSER, DER MOTOR DREHT</p>	<p>1) Ansauggitter verstopft. 2) Rückschlagventil blockiert. 3) Im Laufradgehäuse befindet sich Luft (Luftblase).</p>	<p>1) Gitter reinigen. 2) Das Ventil reinigen oder ersetzen. 3) Eine gewisse Anzahl von Anläufen wiederholen, um die gesamte Luft auszustoßen.</p>
<p>3) DIE PUMPE LIEFERT EINE BEGRENZTE WASSER-MENGE</p>	<p>1) Ansauggitter teilweise verschmutzt 2) Rohrleitung verstopft 3) Laufrad abgenutzt.</p>	
<p>4) UNSTETE FUNKTION</p>	<p>1) Festkörper behindern die freie Rotation des Laufrads. 2) Temperatur der Flüssigkeit zu hoch. 3) Spannung außerhalb der Toleranz. 4) Flüssigkeit zu dickflüssig. 5) Defekter Motor.</p>	<p>1) Fremdkörper entfernen. 3) Die Pumpe speisen wie im Leistungsschild angezeigt. 4) Die gepumpte Flüssigkeit verdünnen. 5) Kundendienst kontaktieren.</p>

ÍNDICE

Cap.1- Generalidades

Cap.2- Límites de uso

Cap.3- Instalación

Cap.4- Conexión eléctrica

Cap.5- Mantenimiento y localización de las averías

Atención para la seguridad de las personas y de las cosas.

Prestar especial atención a las advertencias señaladas con los siguientes símbolos.



PELIGRO

Riesgo de descargas eléctricas

Advierte que la no observancia de las indicaciones comporta un riesgo de descarga eléctrica.



PELIGRO

Advierte que la no observancia de las indicaciones comporta un riesgo muy grave para las personas y/o para las cosas.



ATENCIÓN

Advierte que la no observancia de las indicaciones comporta el riesgo de perjudicar la bomba o la instalación.

ATENCIÓN: antes de realizar la instalación, leer cuidadosamente el contenido del presente manual. La garantía no cubre los daños causados por no respetar las indicaciones facilitadas en dicho manual.

CAP. 1 GENERALIDADES

Las bombas eléctricas de la serie OMNIA® son idóneas para aspirar aguas pluviales, aguas de infiltración y desagües domésticos en general, para el vaciado de emergencia de locales inundados, irrigación mecánica a desizamiento, trasvase de aguas limpias, sucias y ligeramente cargadas mediante bomba totalmente o parcialmente sumergida.

Cuando se efectúa el montaje de cada bomba, ésta se somete a una serie de controles y se embala con el máximo cuidado.

Cuando se realice la entrega, controlar que la bomba eléctrica no haya sufrido daños durante el transporte; en este caso ponerse inmediatamente en contacto con el proveedor. De todas maneras antes de haber superado ocho días de la fecha de adquisición.

CAP. 2 LÍMITES DE USO



ATENCIÓN

La bomba no es idónea para el bombeo de líquidos inflamables o peligrosos.



ATENCIÓN

Evitar tajantemente el funcionamiento en seco de la bomba eléctrica.

Datos técnicos	OMNIA 80/5	OMNIA 160/7	OMNIA 200/8
Tensión de red / Frecuencia	230 V ~ 50 Hz	230 V ~ 50 Hz	230 V ~ 50 Hz
Potencia absorbida	300 Watt	500 Watt	750 Watt
Tipo de protección / Clase de aislación	IP 68 / F	IP 68 / F	IP 68 / F
Enlace de aspiración	41,90 mm (1"1/4 M)	41,90 mm (1"1/4 M)	41,90 mm (1"1/4 M)
Capacidad máxima	4.800 l/h	9.600 l/h	12.000 l/h
Altura manométrica máxima	5 m	7 m	8 m
Profundidad máxima de inmersión	7 m	7 m	7 m
Cable de alimentación	10 m H07 RN8-F	10 m H07 RN8-F	10mH07RN8-F
Poids	6,2 Kg	7,2 Kg	8,8 Kg
Dimensión máxima cuerpos sólidos bombeados	20 mm	20 mm	20 mm
Temperatura máxima del líquido bombeado en servicio continuo	40° C	40° C	40° C
Número máximo de encendidos horario, distribuidos equitativamente	30	30	30
Nivel mínimo de cebado (A)*	80 mm	96 mm	96 mm
Nivel mínimo de aspiración (B)*	35 mm	35 mm	35 mm
Nivel de partida (C)*	250 mm	320 mm	351 mm
Nivel de parada (D)*	100 mm	107 mm	111 mm

Nivel de presión sonora (L_{pa}) igual o inferior a 70 dB(A)

Valores de emisión sonora obtenidos en conformidad a la norma EN 12639

(*) Datos relativos a la fig. 1 - Las medidas están expresadas en milímetros.

El nivel mínimo de cebado corresponde a la condición de boca de envío totalmente sumergida.

(Ver fig. 1 - referencia A).

CAP. 3 INSTALACIÓN



PELIGRO

Riesgo de descargas eléctricas

Todas las operaciones relativas a la instalación tienen que realizarse con la bomba desconectada de la red de alimentación. Las bombas de esta serie no son aptas para el uso en piscina y las relativas operaciones de limpieza y mantenimiento.



PELIGRO

Este aparato puede ser utilizado por niños de más de 8 años y por personas con discapacidades físicas, sensoriales o mentales o sin experiencia ni conocimientos específicos, si están sometidos a la supervisión o han sido formados sobre el uso del aparato y han comprendido los peligros resultantes. No se permite que los niños jueguen con el aparato. La limpieza y el mantenimiento del usuario no pueden ser realizados por niños sin supervisión.



ATENCIÓN

Contaminación del líquido, debida a posible pérdida de lubricantes

Para cualquier operación de elevación transporte, servirse de la relativa empuñadura.

En el caso de instalación fija con tuberías rígidas, se recomienda montar una válvula antirretroceso para evitar la recirculación del líquido cuando se para la bomba; se aconseja instalar un empalme rápido de seccionamiento situado en posición favorable para facilitar la operación de limpieza y manutención.

Las dimensiones del pocillo de recogida tendrán que consentir el menor número de puestas en marcha/hora. (Ver "LIMITACIONES DE USO") En caso de uso no prolongado se aconseja utilizar una tubería flexible enlazada a la bomba mediante junta de plástico. Para la inmersión de la bomba, utilizar una cuerda fijada a la empuñadura. La OMNIA® en versión automática se suministra con interruptor de flotador ya regulado (ver Fig.1), si se quiere modificar el campo de reglaje es necesario aumentar o disminuir el tramo libre del flotador haciéndolo deslizarse en su relativa sede situada en la empuñadura.

Puede existir necesidades especiales para estancamientos de jardín o lugares similares.



ATENCIÓN

Asegurarse que en el nivel mínimo el interruptor flotante desconecte la bomba.



ATENCIÓN

Asegurarse que, cuando el flotador oscila, no encuentre ningún obstáculo.

CAP. 4 CONEXIÓN ELÉCTRICA



ATENCIÓN

Asegurarse que la tensión y la frecuencia indicadas en la placa correspondan a las de la red de alimentación disponible.



PELIGRO

Riesgo de descargas eléctricas

El responsable de la instalación tendrá que asegurarse que el sistema de alimentación eléctrica esté dotado de una eficaz toma de tierra según las normas vigentes.



PELIGRO

Riesgo de descargas eléctricas

Es necesario asegurarse que la instalación de alimentación eléctrica esté dotada de un interruptor diferencial de alta sensibilidad D=30 mA (DIN VDE 0100T739)

El cable de alimentación está dotado de enchufe con doble conexión a tierra en la extremidad del cable de alimentación; por lo tanto la conexión a tierra se efectúa introduciendo el enchufe en la toma de corriente.

Protección contra sobrecargas

Las OMNIA® llevan incorporado un motoprotector térmico de reactivación automática, por lo tanto no necesitan ulteriores protecciones exteriores.

CAP.5 MANUTENCIÓN Y LOCALIZACIÓN DE LAS AVERÍAS



PELIGRO

Riesgo de descargas eléctricas

Antes de efectuar cualquier operación de manutención, desconectar la bomba de la red de alimentación eléctrica.



PELIGRO

Riesgo de descargas eléctricas

El cable de alimentación tiene que ser substituido por el fabricante o por el servicio de asistencia mediante utensilios especiales.

En condiciones normales, las bombas de la serie OMNIA® no necesitan ninguna manutención. Ocasionalmente puede ser necesario limpiar la parte hidráulica o substituir el impulsor.

INCONVENIENTE	POSIBLE CAUSA	SOLUCIÓN
1) LA ELECTROBOMBA NO DISTRIBUYE AGUA, EL MOTOR NO GIRA	1) Falta de energía eléctrica. 2) El enchufe no está bien introducido. 3) Intervención del disyuntor diferencial. 4) Rotor bloqueado. 5) Motor o condensador averiado.	2) Controlar la presencia de corriente y introducir bien el enchufe. 3) Rearmar el disyuntor diferencial. En caso de nueva intervención, consultar a un electricista especializado. 4) Eliminar posibles obstrucciones en el rotor. 5) Contactar el servicio de asistencia clientes.
2) LA BOMBA NO EROGA AGUA, EL MOTOR GIRA	1) Reja de aspiración obstruida. 2) Válvula de no retorno bloqueada. 3) Aire en el cuerpo del rotor (burbujas de aire).	1) Limpiar la reja. 2) Limpiar o sustituir la válvula. 3) Repetir un cierto número de encendidos de manera de expeler todo el aire.
3) LA BOMBA EROGA UNA CAPACIDAD DE AGUA LIMITADA	1) Reja de aspiración parcialmente obstruida. 2) Tubería obstruida. 3) Rotor desgastado.	1) Limpiar la reja. 2) Eliminar las obstrucciones. 3) Contactar el servicio de asistencia clientes.
4) FUNCIONAMIENTO INTERMITENTE	1) Cuerpos sólidos impiden que el rotor gire libremente. 2) Temperatura del líquido demasiado alta. 3) Tensión fuera de los límites de tolerancia. 4) Líquido demasiado denso. 5) Motor defectuoso.	1) Eliminar cuerpos extraños. 3) Alimentar la la bomba como indicado en la chapa. 4) Diluir el líquido bombeado. 5) Contactar el servicio de asistencia clientes.

- Cap.1- Características
 Cap.2- Utilização e suas limitações
 Cap.3- Instalação
 Cap.4- Ligações eléctricas
 Cap.5- Manutenção e avarias

Nota de segurança

Por favor, dar particular atenção aos seguintes sinais.



PERIGO
 Risco de choque eléctrico

Não observar a prescrição comporta perigo de descargas eléctricas.



PERIGO

Não observar a prescrição comporta perigo muito grande às pessoas e/ou às coisas.



CUIDADO

Não observar a prescrição comporta perigo de danificação da bomba ou da instalação.

ATENÇÃO: antes de instalar, leia atentamente este manual. As danificações devidas ao não respeito das indicações descritivas não podem estar cobertas pela garantia.

CAP. 1 CARACTERÍSTICAS

As bombas da série OMNIA® são particularmente adequada para bombear água das chuvas, drenar água e escoar água. Elas são utilizadas em casos de inundação de espaços para irrigar jardins e quintas, para transferir água limpa ou impura, com as bombas a funcionar total ou parcialmente imersas. Cada bomba é testada e embalada cuidadosamente.

À entrega verifique a electrobomba não tiver danificações devidas ao transporte; nesse caso avise logo o revendedor, dentro e não mais além de 8 dias a partir da data de compra.

CAP. 2 UTILIZAÇÃO E SUA LIMITAÇÕES

ATENÇÃO

A bomba não está idónea à bombada de líquidos inflamáveis ou perigosos.



ATENÇÃO

Evite taxativamente o funcionamento a seco da electrobomba.

Dados técnicos	OMNIA 80/5	OMNIA 160/7	OMNIA 200/8
Tensão de rede / Frequência	230 V ~ 50 Hz	230 V ~ 50 Hz	230 V ~ 50 Hz
Potência absorvida	300 Watt	500 Watt	750 Watt
Tipo de protecção / Classe de isolamento	IP 68 / F	IP 68 / F	IP 68 / F
Conexão de aspiração	41,90 mm [1"1/4 M]	41,90 mm [1"1/4 M]	41,90 mm [1"1/4 M]
Capacidade máxima	4.800 l/h	9.600 l/h	12.000 l/h
Prevalência máxima	5 m	7 m	8 m
Máxima profundidade de imersão	7 m	7 m	7 m
Cabo de alimentação	10 m H07 RN8-F	10 m H07 RN8-F	10mH07RN8-F
Peso	6,2 Kg	7,2 Kg	8,8 Kg
Dimensão máxima dos corpos sólidos bombeados	20 mm	20 mm	20 mm
Máximo número de arranques horários em funcionamento contínuo	40° C	40° C	40° C
Ruído médio de exercício, equitativamente distribuídos	30	30	30
Nível mínimo de escorvamento (A)*	80 mm	96 mm	96 mm
Nível mínimo de aspiração (B)*	35 mm	35 mm	35 mm
Nível de partida (C)*	250 mm	320 mm	351 mm
Nível de parada (D)*	100 mm	107 mm	111 mm

Nível de pressão sonora (Lpa) igual ou inferior a 70 dB(A)

Valores de emissão sonora obtidos em conformidade à norma EN 12639

[*] Estes dados fazem referência à figura 1 – As medidas são indicadas em milímetros.
 O nível de escorvamento corresponde à condição de boca de descarga totalmente submergida.
 (Vide fig. 1 – referência A)

CAP. 3 INSTALAÇÃO



PERIGO
Risco de choque eléctrico

Aquando da instalação por favor certifique-se que a bomba está desligada de rede de alimentação. As bombas desta série não são adequadas para uso em piscina e as relativas operações de limpeza e manutenção.



PERIGO

O presente aparelho pode ser utilizado por crianças a partir de 8 anos e por pessoas com deficiências físicas, sensoriais ou mentais ou com carência de experiências e conhecimentos, se submetidas à supervisão ou tiverem sido instruídas sobre o uso do aparelho e tiverem compreendido os perigos resultantes. As crianças não é permitido brincar com o aparelho. A limpeza e a manutenção do utilizador não pode ser efectuada por crianças sem supervisão.



CUIDADO

Poluição do líquido, devido à possível perda de lubrificantes

Por favor utilizar a pegadeira para remover ou levantar a bomba. Por favor utilizar uma válvula anti-retorno, no caso de a bomba estar ligada a uma instalação fixa com tubagem rígida; isto evitará a circulação de líquido quando a bomba estiver desligada; a utilização de junções nos tubos permitirá desligar facilmente a bomba para manutenção. As dimensões do furo de drenagem deve permitir un m.áx. de 30 ciclos/hora on/off (Ver UTILIZAÇÃO E SUAS LIMITAÇÕES). Por favor utilizar um tubo flexível ligado à bomba através de adaptatores plasticos no caso de utilização temporária da bomba. Utilizar uma corda para imergir a bomba ae a apertar à pegadeira da bomba.

A OMNIA® aut. está equipada com uma bôia de nível prè-calibrada (V. Fig. 1); por favor aumentar ou diminuir a folga, no cabo de bôia de nível fazendo-a deslizar na pegadeira, quando modificar o nível da bôia.

Pode haver exigências específicas para lagoas de jardim ou locais semelhantes.



ATENÇÃO

Verifique se a bôia de nível desliga a bomba quando o nível min. de líquido é atingido.



ATENÇÃO

Certifique-se que não estejam objectos a obstruir a bôia de nível durante o movimento de oscilação.

CAP. 4 LIGAÇÃO ELÉCTRICA



ATENÇÃO

A tensão e a frequência da placa devem estar correspondentes à da rede de alimentação disponível.



PERIGO
Risco de choque eléctrico

O responsável da instalação deve verificar que a instalação de alimentação eléctrica tenha uma eficiente instalação de terra segundo a leis vigentes.



PERIGO
Risco de choque eléctrico

É preciso verificar que a instalação de alimentação eléctrica tenha um interruptor diferencial de alto sentido. D=30 mA (DIN VDE 0100T739)

O cabo de alimentação é equipado com ficha de contacto de terra dupla estando assim feita a ligação à terra aquando da ligação.

Protecção de sobrecarga

A gamma de bombas BIOX® possui incluído um relè térmico de sobrecarga automático.
 Não é necessária protecção adicional.

CAP.5 MANUTENÇÃO E AVARIAS



PERIGO
Risco de choque eléctrico

Antes de efectuar qualquer operação de certifique-se que a bomba está desligada da rede eléctrica.



PERIGO
Risco de choque eléctrico

O cabo de alimentação deve ser substituído pelo fabricante ou serviço de clientes utilizando ferramentas específicas.

Não é necessária manutenção quando as bombas OMNIA® funcionam em condições normais.
Pode ocasionalmente ser necessário manutenção dos resíduos líquidos e substituição da turbina.

PREJUÍZO	CAUSA POSSÍVEL	REMÉDIO
1) A ELECTROBOMBA NÃO FORNECE ÁGUA, O MOTOR NÃO RODA	1) Falta energia eléctrica. 2) A ficha não está bem inserida na tomada eléctrica. 3) Accionou-se o interruptor de protecção salva-vidas. 4) Turbina bloqueada. 5) Motor ou condensador danificado.	2) Verificar a presença de electricidade e inserir bem a ficha na tomada eléctrica. 3) Restabelecer o interruptor de protecção salva-vidas. Caso se accionar novamente, contactar um electricista especializado. 4) Liberar a turbina de possíveis obstruções. 5) Contactar o serviço de assistência clientes.
2) A BOMBA NÃO PUXA ÁGUA, O MOTOR GIRA.	1) Grade de aspiração obstruída. 2) Válvula de não retorno bloqueada. 3) Ar no corpo da turbina (bolhas de ar).	1) Limpar a grade. 2) Limpar ou substituir a válvula. 3) Repetir um determinado número de arranques de modo a eliminar todo o ar.
3) A BOMBA PUXA UMA QUANTIDADE DE ÁGUA LIMITADA.	1) Grade de aspiração parcialmente obstruída. 2) Tubulação obstruída. 3) Turbina desgastada.	1) Limpar a grade. 2) Eliminar a causa da obstrução. 3) Contactar o serviço de assistência clientes.
4) FUNCIONAMENTO INTERMITENTE	1) Corpos sólidos impedem a livre rotação da turbina. 2) Temperatura do líquido demasiado alta. 3) Tensão fora tolerância. 4) Líquido demasiado denso. 5) Motor defeituoso.	1) Eliminar os corpos estranhos. 3) Alimentar a bomba conforme indicado na placa. 4) Diluir o líquido bombeado. 5) Contactar o serviço de assistência clientes.

- Hoofdstuk 1 :-Toepassingen
- Hoofdstuk 2 :-Gebruik en beperkingen
- Hoofdstuk 3 :-Installatie
- Hoofdstuk 4 :-Elektrische aansluitingen
- Hoofdstuk 5 :-Onderhoud en probleemoplossingen

Veiligheidsaanduidingen.

Let op bij de volgende tekens



GEVAAR
Kans op elektrische

onjuist gebruik kan tot een elektrische schok leiden.



GEVAAR
Kans op elektrische

onjuist gebruik kan tot grote risico's leiden voor personen.



OPMERKING

onjuist gebruik kan schade aan de pomp of installatie veroorzaken.

ATTENTIE: Wij verzoeken u om voor het installeren van de pomp, uitvoerig deze gebruiksvorschriften te lezen. Bij onjuist gebruik of onjuiste installatie van de pomp vervalt de garantie.

HOOFDSTUK 1 :TOEPASSINGEN

De OMNIA® serie van NÖCCHI is geschikt voor het verpompen van regenwater en afvalwater zonder vaste bestanddelen; de pompen worden gebruikt om ondergelopen ruimten leeg te pompen, tuinen te bevoeien en om schoon of vervuild water te transporteren. De pompen werken geheel of half ondergedompeld. Elke pomp uitgebreid getest en wordt zorgvuldig verpakt. Controleer de pomp altijd op transportschade ! Mocht transportschade voorkomen neem dan, binnen 8 dagen na aankoopdatum, contact op met uw leverancier.

HOOFDSTUK 2 :GEBRUIK EN BEPERKINGEN



OPMERKING

De pomp kan niet gebruikt worden voor het verpompen van licht ontvlambare of gevaarlijke stoffen.



OPMERKING

Zorg ervoor dat de pomp nooit droog draait.

Technische gegevens	OMNIA 80/5	OMNIA 160/7	OMNIA 200/8
Netspanning / Frequentie	230 V ~ 50 Hz	230 V ~ 50 Hz	230 V ~ 50 Hz
Opgenomen vermogen	300 Watt	500 Watt	750 Watt
Type bescherming / Classe van isolatie	IP 68 / F	IP 68 / F	IP 68 / F
Aanzuigverbindingstuk	41,90 mm (1"1/4 M)	41,90 mm (1"1/4 M)	41,90 mm (1"1/4 M)
Maximale pompcapaciteit	4.800 l/h	9.600 l/h	12.000 l/h
Maximale opstuwhoogte	5 m	7 m	8 m
Maximale diepte van onderdompeling	7 m	7 m	7 m
Voedings snoer	10 m H07 RN8-F	10 m H07 RN8-F	10mH07/RN8-F
Gewicht	6,2 Kg	7,2 Kg	8,8 Kg
Maximale afmeting gepompte vaste deeltjes	20 mm	20 mm	20 mm
Maximale temperatuur van de gepompte vloeistof in continu bedrijf	40° C	40° C	40° C
Maximum aantal keren opstarten per uur, gelijkmatig verdeeld	30	30	30
Minimum diepte van op te trekken waterkolom [A]*	80 mm	96 mm	96 mm
Minimum aanzuigniveau [B]*	35 mm	35 mm	35 mm
Opstartniveau [C]*	250 mm	320 mm	351 mm
Stopniveau [D]*	100 mm	107 mm	111 mm

Geluidsdruk niveau [Lpa] gelijk aan of minder dan 70 dB(A)

De geluidsemisiewaarden zijn verkregen volgens de norm EN 12639

[*] Deze gegevens hebben betrekking op fig. 1 - De afmetingen zijn uitgedrukt in milimeter.
 Het minimum optrekniveau van de waterkolom heeft men als de uitlaatopening helemaal onder water is.
 (Zie fig. 1 - referentie A)

HOOFDSTUK 3: INSTALLATIE

  **GEVAAR**
 Kans op elektrische

Zorg ervoor dat bij installatie de pomp niet aangesloten is op het electriciteitsnet. De pompen van deze serie zijn niet geschikt voor gebruik in zwembaden en voor de bijbehorende reinigings- en onderhoudswerkzaamheden.

 **GEVAAR**

Dit toestel kan door kinderen van 8 jaar en ouder alsook door personen met verminderde fysieke, sensorische of mentale vaardigheden of gebrek aan ervaring en kennis gebruikt worden, wanneer hierop toegezien wordt of indien zij onderricht werden over het veilige gebruik van het toestel en zij de hieruit resulterende gevaren verstaan. Kinderen mogen niet met het toestel spelen. Reiniging en gebruiksonderhoud mogen niet door kinderen zonder toezicht uitgevoerd worden

 **WAARSCHUWING**

De vloeistof kan vervuild worden door het lekken van smeermiddelen

Gebruik het handvat om de pomp op te tillen.

Gebruik in een permanente opstelling met vaste leidingen een goede terugslagklep. Dit voorkomt het terugstromen van de vloeistof nadat de pomp is uitgeschakeld. Gebruik een koppeling om de pomp voor onderhoud makkelijk uit de installatie te demonteren. De afmeting van de put moet zodanig zijn dat de pomp niet vaker dan 30 keer per uur aan- en uitschakelt (zie hoofdstuk gebruik en beperkingen). Gebruik bij een tijdelijk opstelling van de pomp een koppeling met daaraan een flexibele slang. Gebruik een koord om de pomp in de vloeistof te laten zakken.

Bevestig het koord aan het handvat van de pomp. De OMNIA® automaat is uitgevoerd met een vlotterschakelaar [zie tekening 1].

Om het schakelniveau van de vlotter in te stellen kunt u de kabel langer of korter maken. Dit kunt u doen door middel van de kabel bij het handvat te verstellen. Er kunnen bijzondere eisen bestaan voor tuinvijvers of soortgelijke plaatsen.

 **OPMERKING**

Zorg ervoor dat de vlotterschakelaar de pomp, bij een minimaal vloeistof niveau uitschakelt.

 **OPMERKING**

Zorg ervoor dat de vlotterschakelaar bij het schakelen geen hinder ondervindt van enige obstakels.

HOOFDSTUK 4 :ELEKTRISCHE AANSLUITINGEN

 **OPMERKING**

Zorg ervoor dat het voltage en de spanning van de pomp(zie het typeplaatje) overeenkomen met het voltage en de spanning van de stroombron.

  **GEVAAR**
 Kans op elektrische

De installateur dient er voor te zorgen dat de stroombron volgens de geldende regels is geaard.

  **GEVAAR**
 Kans op elektrische

Zorg ervoor dat de stroombron is voorzien van een aardlekschakelaar D 30 mA (DIN VDE 0100T739)

De aansluitkabels van de pompen zijn uitgerust met een geaarde stekker; als de stekker in het stopcontact wordt gestoken, is de pomp op deze manier geaard.

Overbelasting beveiliging

De OMNIA pompelpompen zijn voorzien van een ingebouwde clixon met automatische reset .
 Verdere beveiligingen zijn niet vereist.

HOOFDSTUK 5 :ONDERHOUD EN PROBLEEMOPLOSSING

  **GEVAAR**
 Kans op elektrische

Voordat u onderhoud gaat plegen, zorg ervoor dat de pomp ontkoppeld is van het electriciteitsnet..

  **GEVAAR**
 Kans op elektrische

De aansluitkabel moet worden vervangen door de producent of door de klantenservice, die hiervoor speciale apparatuur heeft.

Onderhoud aan de OMNIA® pompelpompen is, wanneer deze onder normale omstandigheden werken, niet noodzakelijk. Het regelmatig schoonmaken van de met de vloeistof in aanraking komende onderdelen, waaronder de waaier, is aan te bevelen.

PROBLEEM	MOGELIJKE OORZAAK	REMEDIE
1) DE POMP POMPT GEEN WATER, DE MOTOR DRAAIT NIET	1) Geen elektrische energie. 2) Steker niet goed eringestoken. 3) Differentiaalschakelaar ingegrepen. 4) Pomprotor geblokkeerd. 5) Motor of condensator beschadigd.	2) Controleer de aanwezigheid van elektrische spanning, doe de steker er goed in. 3) Zet de differentiaalschakelaar weer aan. In het geval dat deze opnieuw ingrijpt moet men zich wenden tot een gespecialiseerde electriciën. 4) Haal de onraad weg uit de pomprotor. 5) Neem contact op met de klantenservice.
2) DE POMP GEEFT GEEN WATER, MAAR DE MOTOR DRAAIT	1) Aanzuigrooster verstopt. 2) Antiterugkeerklap geblokkeerd 3) Lucht in de behuizing van de pomprotor (luchtballen).	1) Reinig het rooster. 2) Reinig of vervang de klep. 3) Herhaal een aantal keren het opstarten zodat de lucht er helemaal uit gaat.
3) DE POMP GEEFT WEINIG WATER	1) Aanzuigrooster gedeeltelijk verstopt. 2) Leiding verstopt. 3) Pomprotor versleten.	1) Reinig het rooster. 2) Verwijderen de onraad. 3) Neem contact op met de klantenservice.
4) DISCONTINUE WERKING	1) Vaste deeltjes verhinderen normaal lopen van de pomprotor. 2) Temperatuur van de vloeistof te hoog. 3) Spanning buiten tolerantie. 4) Vloeistof te dik. 5) Motor defect.	1) Verwijder onraad. 3) Neem gegevens op typeplaatje in acht. 4) Verdun de gepompte vloeistof. 5) Neem contact op met de klantenservice.

- Kap.1- Generelle oplysninger
 Kap.2- Begrænsninger af brugen
 Kap.3- Installation
 Kap.4- El-tilslutning
 Kap.5- Vedligeholdelse og skadeopsporing

Advarsel ang. sikkerheden for personer og ting.

Læg omhyggelig mærke til påskriverne kendetegnet ved flg. symboler.



FARE
 Risiko for elektrisk
 udladning

Advarer om at en manglende overholdelse af foreskrifterne kan medføre risiko for elektrisk udladning.



FARE

Advarer om at en manglende overholdelse af foreskrifterne kan medføre en for personer og ting stor risiko.



ADVARSEL

Advarer om at en manglende overholdelse af foreskrifterne medfører risiko for at pumpen eller anlægget ødelægges.

BEMÆRK: inden man går i gang med installationen skal indholdet af denne vejledning læses omhyggeligt igennem. Skader opstået som følge af at der ikke er taget hensyn til de ovenstående anvisninger, kan ikke dækkes af garantien.

KAP. 1 GENERELLE OPLYSNINGER

Elektropumperne fra serien OMNIA® er velegnede til dræning af regnvand, infiltreret vand og vand fra husafløb i almindelighed, til nødtømning af oversvømmede lokaler, løbende overrislinger eller til omhældning af rent og let snavset vand med pumpen helt eller delvist nedsænket.

Ved monteringen underkastes alle elektropumperne en kontroltest, og de emballeres omhyggeligt.

Ved leveringen må det kontrolleres, at elektropumpen ikke har været udsat for skader under transporten. Er det tilfældet skal sælgere straks underrettes. Dette skal ske inden og ikke over 8 dage fra købsdatoen.

KAP.2 BEGRÆNSNINGER FOR BRUGEN



ADVARSEL

Pumpen er ikke egnet til pumpning af brandfarlige væsker.



ADVARSEL

Det bør undgås at benytte pumpen uden væske.

Tekniske data	OMNIA 80/5	OMNIA 160/7	OMNIA 200/8
Netspænding/frekvens	230 V ~ 50 Hz	230 V ~ 50 Hz	230 V ~ 50 Hz
Optagen effekt	300 Watt	500 Watt	750 Watt
Beskyttelsestype/ Isoleringsklasse	IP 68 / F	IP 68 / F	IP 68 / F
Opsugningssamling	41,90 mm (1"1/4 M)	41,90 mm (1"1/4 M)	41,90 mm (1"1/4 M)
Max kapacitet	4.800 l/h	9.600 l/h	12.000 l/h
Max løftehøjde	5 m	7 m	8 m
Max. neddykningsdybde	7 m	7 m	7 m
Forsyningskabel	10 m H07 RN8-F	10 m H07 RN8-F	10mH07RN8-F
Vægt	6,2 Kg	7,2 Kg	8,8 Kg
Max. dimensioner på faste opsugede legemer	20 mm	20 mm	20 mm
Max. temperatur på den pumpede væske ved kontinuerlig drift	40° C	40° C	40° C
Max. antal starter i timen, jævnt fordelt	30	30	30
Min. ansugningsniveau [A] *	80 mm	96 mm	96 mm
Min. opsugningsniveau [B]*	35 mm	35 mm	35 mm
Startniveau [C]*	250 mm	320 mm	351 mm
Stopniveau [D]*	100 mm	107 mm	111 mm

Lydtrykniveauet (Lpa) skal være lig med under lavere end 70 dB(A)

Støjværdierne er blevet målt ifølge EN standard 12639

Pumpen med tilførselskabel der har en længde på mindre end 10 mt. må ikke benyttes på åbne områder. Det mindste optagningsniveau svarer til, når mundstykket er fuldstændig dækket af vand (Se figur 1 ref. A)

KAP. 3 INSTALLATION



FARE
Risiko for elektrisk udladning

Alle manøvre ang. installeringen skal udføres, når pumpen er tilsluttet forsyningsnettet. Pumperne i denne serie egner sig ikke til brug i svømmebassiner og de dermed forbundne rengørings- og vedligeholdelsesprocedurer.



FARE

Dette apparat kan anvendes af børn på mindst 8 år, af personer med fysiske, sensoriske eller mentale handicaps, eller af personer uden tilstrækkelig erfaring og kendskab, hvis de overvåges eller er blevet oplært i brug af apparatet, og har forstået de relevante farer. Børn må ikke lege med apparatet. Rengøring og vedligeholdelse, udført af brugeren, må ikke overlades til børn uden opsyn. Børn bør være under opsyn for at sikre, at de ikke leger med apparatet.



ADVARSEL

Forurening af væske pga. smøremiddellækage

For at løfte eller transportere pumpen, benyttes det dertilegnede håndtag.

I tilfælde af at en fast installation med ubøjelige rør, anbefales det at montere en ikke-tilbageløbsventil for at undgå tilbageløb ad væske ved standsning af pumpen; det tilrådes at installere et forbindelsesspor med hurtig dissektion i en position, der letter rengøring og vedligeholdelse.

Størrelsen af opsamlingsbrønden bør være af en sådan dimension, at det giver mulighed for at benytte det laveste antal igangsættelser pr. time (se "BEGRÆNSNINGER AF BRUGEN")

I tilfælde af midlertidig brug anbefales det, at der anvendes bøjelige rør fastgjort til pumpen ved en tilslutning med et plastikrørstykke.

OMNIA®-pumpen i den automatiske version er forsynet med en allerede indstillet flydeafbryder (se Fig.1). Hvis man ønsker at modificere det indstillede område er det nødvendigt at øge eller mindske det frie stykke på flyderen ved at lade den glide ind i det dertil egnede sted på håndtaget.

Der kan være specielle behov for havesøer eller lignende steder.



ADVARSEL

Man må sikre sig at flyderafbryderen standser pumpen ved minimumsniveauet.



ADVARSEL

Man må sikre sig, at flyderen mens den er i bevægelse ikke møder nogen hindringer.

KAP. 4 EL-TILSLUTNING



ADVARSEL

Man må sikre sig, at den angivne spænding og den på pladen opgivne frekvens svarer til forsyningsnettets kapacitet.



FARE
Risiko for elektrisk udladning

Den ansvarlige for installationen skal sikre sig, at anlægget er udstyret med en effektiv jordforbindelse iflg. gældende normativ.



FARE
Risiko for elektrisk udladning

Det er nødvendigt at sikre sig, at elanlægget er forsynet med en højfølsom differentiel afbryder D=30 mA (DIN VDE 0100T739)

Forsyningskablet er på den yderste del monteret med et stik med dobbelt jordforbindelse; jordforbindelse skabes derfor ved at sætte stikket i kontakten

Beskyttelse mod overbelastning

OMNIA® pumperne har en termisk motorbeskytter med automatisk tilslutning indbygget, det er derfor ikke nødvendigt med yderlig beskyttelse.

KAP. 5 VEDLIGEHOLDELSE OG SKADEOPSPORING



FARE
Risiko for elektrisk udladning

Inden man starter på nogen som helst form for vedligeholdelse skal pumpen afbrydes fra forsyningsnettet.



FARE
Risiko for elektrisk udladning

Forsyningskablet skal erstattes, enten af producenten eller af service assistancen ved hjælp af specielle redskaber.

Under normale forhold har OMNIA® pumperne ikke behov for nogen som helst form for vedligeholdelse. En gang imellem kan det være nødvendigt med en rengøring af de hydraliske dele eller udskiftning af hjulet.

PROBLEM	MULIG GRUND	FORANSTALTNING
1) ELEKTROPUMPEN AFGIVER IKKE VAND, MOTOREN KØRER IKKE	<ol style="list-style-type: none"> 1) Elektricitetsmangel. 2) Stikket er ikke korrekt indsat. 3) Afbryderen til livredderbeskyttelse har grebet ind. 4) Pumpehjulet er blokeret. 5) Motoren eller kondensatoren er beskadiget. 	<ol style="list-style-type: none"> 2) Kontrollér at der er elforsyning og sæt stikket korrekt ind. 3) Tilbagestil afbryderen til livredderbeskyttelse. Hvis afbryderen griber ind igen, skal man tilkalde en autoriseret elektriker. 4) Frigør pumpehjulet for eventuelle hindringer. 5) Ret henvendelse til kundetjenesten.
2) PUMPEN SENDER IKKE VAND UD, MEN MOTOREN DREJER	<ol style="list-style-type: none"> 1) Opsugningsristen er tilstoppet. 2) Kontraventilen er blokeret. 3) Der er luft i pumpehjulets krop (luftbobler). 	<ol style="list-style-type: none"> 1) Rengør risten. 2) Rengør eller udskift ventilen. 3) Gentag en række opstarter, således at al luften udstødes.
3) PUMPEN UDSENDER EN BEGRÆNSET VANDMÆNGDE	<ol style="list-style-type: none"> 1) Opsugningsristen er delvist tilstoppet. 2) Rørledningen er tilstoppet. 3) Pumpehjulet er slidt. 	<ol style="list-style-type: none"> 1) Rengør risten. 2) Fjern tilstopningen. 3) Ret henvendelse til kundetjenesten.
4) INTERMITTERENDE FUNKTION	<ol style="list-style-type: none"> 1) Faste legemer forhindrer pumpehjulet i at dreje frit. 2) Temperaturen på væsken er for høj. 3) Spændingen er udenfor tolerancen. 4) Væsken er for tyktflydende. 5) Motoren er fejlbehæftet. 	<ol style="list-style-type: none"> 1) Fjern fremmedlegemerne. 3) Forsyn pumpen som angivet på skiltet. 4) Fortynd den pumpede væske. 5) Ret henvendelse til kundetjenesten.

SISÄLLYSLUETTELO

Cap.1- Yleisyys

Cap.2- Käyttö Raja

Cap.3- Asentaminen

Cap.4- Sähköinen Yhdistys

Cap.5- Kunnossapito ja vikojen etsintä

Varoitus ihmisten ja asioiden turva.

Pitää erkoista huomautusta seuravalle merkille.



VAARA
Sähköiskun vaara

Varoitta,että ei noudata määräystä se aiheuttaa sähköiskuille vaara.



VAARA

Varoitta,että jos ei noudata määräystä se aiheuttaa suuren vaa-
raan ihmisille ja/tai asioille.



HUOMAUTUS

Varoitta,että jos ei noudata määräystä se aiheuttaa pumpun ja/
tai laitoksen vahingoittamisen.

**HUOMAUTUS: ennen asentamista, lukea tarkasti tämä käsikirjan sisälllys.Johtuneet vahingot, koska ei ole noudat-
tanut seuravia osoitettuja neuvoja eivät ole takuu alaisia.**

KAP. 1 YLEISYYS

OMNIA@:n sähköpumput ovat sopivia sadeveden, sisään tulvineen veden ja kodin jätevesien poistamiseen, tulvien aiheuttamiin huoneistojen hätätyhjennyksiin, liukuvaan kasteluun, puhtaiden liikaisten tai melko liikaisten nesteiden siirtämiseen, pumpulla joka voi olla kokonaan tai osittain upotettu.

Jokainen sähköpumppu on kokeiltu kokoomishetkellä ja on pakattu huolellisesti.

Saamisen hetkellä tarkistaa että sähköpumppu ei ole vahingoittunut kuljetuksen aikana; muussa tapauksessa huomautta heti myyjäille. Joka tapauksessa ennen eikä yli kahdeksan päivää ostamisen päivämäärästä.

KAP. 2 KÄYTTÖRAJA



HUOMAUTUS

Pumppu ei ole sopiva tulenaikojen tai varaalliset nesteiden pumpamiseen.



HUOMAUTUS

Välttää ehdottomasti sähköpumpun kuiva toimintaa.

Tekniset tiedot	OMNIA 80/5	OMNIA 160/7	OMNIA 200/8
Verkoston jännite / Taajuus	230 V ~ 50 Hz	230 V ~ 50 Hz	230 V ~ 50 Hz
Käyttövoima	300 Watt	500 Watt	750 Watt
Suojatyypit / Eristysluokka	IP 68 / F	IP 68 / F	IP 68 / F
Juoksuliitäntä	41,90mm(1"1/4M)	41,90 mm (1"1/4 M)	41,90mm(1"1/4M)
Maksimikuorma	4.800 l/h	9.600 l/h	12.000 l/h
Maksimi nostokorkeus	5 m	7 m	8 m
Maksimi upotussyvyys	7 m	7 m	7 m
Sähköjohto	10 m H07 RN8-F	10 m H07 RN8-F	10mH07RN8-F
Paino	6,2 Kg	7,2 Kg	8,8 Kg
Pumpattavien kappaleiden maksimikoko	20 mm	20 mm	20 mm
Pumpattavan nesteen maksimilämpötila [jatkuvaassa käytössä]	40° C	40° C	40° C
Masimi käynnistyskerrat tunnin aikana (tasavälein jaettuna)	30	30	30
Minimi vetotaso [A]*	80 mm	96 mm	96 mm
Minimi imutaso [B]*	35 mm	35 mm	35 mm
Käynnistystaso [C]*	250 mm	320 mm	351 mm
Pysähdystaso [D]*	100 mm	107 mm	111 mm

äänipaine [Lpa] on 70 dB(A) tai alle.

melun arvot ovat 12639 ETY:n normin mukaiset.

(*) Nämä tiedot viittaavat kuvaan 1 - Mitat on mainittu millimetreinä.
Minimi vetotaso vastaa tilannetta jolloin juoksuuutini on kokonaan upoksissa.
(Katso kuva 1 - viittaus A).

KAP. 3 ASENTAMINEN

Kaikki asettamista koskevat toimitukset, täytyy suorittaa pumpun ollessa irti sähkövirrasta. Tämän sarjan pumput eivät sovellu uima-allas käyttöön, uima-altaan puhdistukseen eikä huoltoon.



VAARA
Sähköiskun vaara

Tätä laitetta saa käyttää yli 8-vuotiaat lapset ja fyysisesti, aistillisesti tai henkisesti rajoittuneet henkilöt tai henkilöt, joilla ei ole tämän laitteen käyttöön liittyvä kokemusta jos heidän toimintaansa valvotaan tai opastetaan siten että he käyttävät laitetta turvallisesti ja ymmärtävät sen käyttöön liittyvät vaarat. Lasten ei saa antaa leikkiä laitteella. Lapset eivät saa suorittaa puhdistusta ja huoltoa ilman valvontaa. Lapsia on valvottava sen varmistamiseksi, että he eivät leiki laitteella.



VARAA



HUOMIO Voiteluaineiden mahdollisesta vuodosta aiheutuva nesteen saastuminen.

Mikään tahaansa nostoa tai kuljetusta toimitettaessa, käytetään asiaan kuuluvaa kahvaa.

Siinä tapauksessa, että pumpun asennetaan jäykällä putkilla, pitää asentaa venttiili, että vältetään nesteiden palaminen pumpun pysähtyessä; suositellaan asentamaan nopea yhdysjakokappale sijoitettu helpon paikan helpottamaan puhdistusta ja kunnossapitoa.

Kaivon suuruus pitää olla sellainen, että tarvitaan mahdollisemman vähän käynnistyksiä. (Katso "KÄYTTÖ RAJA")
Väliaikaisen käytön aikana suositellaan taipuvia putkia yhtystettynä kumpiitimen avulla.

Pumpun uppottamista veteen, käytetään narua, joka on varmistettu kahvaan.

OMNIA®:n automaattinen versio on varustettu katkaisijalla säännöstyellä kellukkeella (katso kv. 1), jos halutaan säännöstyellä toiminta tila täytyy lisätä tai vähentää vapaa kelluken varsi kahvassa olevan osan kautta.

Puutarhoissa tai muissa samankaltaisissa paikoissa olevat lammet saattavat vaatia erityisiä käytäntöjä.



HUOMAUTUS

Varmistaa, että alimmalla tasolla kellukkeen sähkökatkaisija pysähtyy pumpuun.



HUOMAUTUS

Varmistaa, että liikuessaan, kellukke kohtaan mitään estettä.

KAP. 4 SÄHKÖ YHDISTYS



HUOMAUTUS

Varmistaa että, laitteen sähkövirta on sama kuin käytettävissä oleva sähkövirta.



VAARA
Sähköiskun vaara

On asentajan vastuulla varmistaa että, sähkö laitteet on varmistettu lain mukaisella maavirralla.



VAARA
Sähköiskun vaara

Pitää tarkistaa että, sähkö laitteet on varustettu korkein tasoinen herkällä erikoiskatkaisijalla D = 30 mA (DIN VDE 0100T739)

KAP.5 KUNNOSSAPITO JA VIKOJEN ETSINTÄ

Sähköjohdolla on kaksinkertainen maakosketin sähköjohton päässä; sentähden maahan purkaus toimitetaan laittamalla kosketin seinään.

Ylikuormitykseltä suojelus

OMNIA®:n mallissa on yhdistettynä auttomattainen kuumenemis suojellus, sen takia ei tarvitse muuta ulkosuojelua.



VAARA
Sähköiskun vaara

Ennen mitä tahansa kunnossa pitotoiminta, irroittaa pumppu sähkö.



VAARA
Sähköiskun vaara

Il cavo di alimentazione deve essere sostituito dal costruttore o dal servizio assistenza tramite attrezzi speciali.

Normaalisti, OMNIA® sarjan pumput eivät tarvitse mitään ylläpitämistä.

Satunnaisesti on ehkärtäpellistä puhdistus tai pyörivaosan pumpun pyörittäjän vaihtaminen.

TOIMINTAHÄIRIÖ	MAHDOLLINEN SYY	RATKAISU
1) PUMPPU EI PUMPPAA VETTÄ MOOTTORI EI PYÖ	1) Sähkövirran puute. 2) Pistoke ei ole hyvin paikoillaan. 3) Turvakatkaisin lauennut. 4) Juoksupyörä lukittunut. 5) Moottori tai kondensaattori vahingoittunut.	2) Varmista sähkövirta ja aseta pistoke hyvin paikoilleen. 3) Kytke uudelleen turvakatkaisin. Siinä tapauksessa, että se laukeaa uudelleen, ota yhteys erikois- sähkömieheen. 4) Vapauta juoksupyörä mahdollisista esteistä. 5) Ota yhteys asiakaskorjauspalveluun.
2) PUMPPU EI PUMPPAA VETTÄ, MOOTTORI PYÖRII	1) Imusuutin tukossa. 2) Vastavirtaventtiili lukittunut. 3) Juoksupyörän rungossa ilmaa (ilmakuplia).	1) Puhdista imusuutin. 2) Puhdista tai vaihda venttiili. 3) Toista muutaman kerran käynnistäminen, niin että kaikki ilma poistuu.
3) PUMPPU PUMPPAA RAJOITETUN MÄÄRÄN VETTÄ	1) Imusuutin tukossa. 2) Putkisto tukossa. 3) Juoksupyörä kulunut.	1) Puhdista imusuutin. 2) Poista tukokset. 3) Ota yhteys asiakaskorjauspalveluun.
4) KATKONAINEN TOIMINTA	1) Kappaleet estävät juoksupyörän vapaan pyörimisen. 2) Nesteen lämpötila liian korkea. 3) Jännite sietokyvyn ulkopuolella. 4) Neste liian paksu. 5) Viallinen moottori	1) Poista ulkopuoliset kappaleet. 3) Anna kyltissä oleva jännite. 4) Laimenna pumpattava neste. 5) Ota yhteys asiakaskorjauspalveluun.

INNHALDSFORTEGNELSE

Kapittel 1- Generelle anvisninger

Kapittel 2- Bruksområde og begrensninger

Kapittel 3- Installasjon

Kapittel 4- Elektrisk tilkobling

Kapittel 5- Vedlikehold og feilsøking

Advarsler for personer og tings sikkerhet.

Vær spesielt oppmerksom på tekst merket med følgende tegn.



FARE

Risiko for elektriske støt

Gjør oppmerksom på at en manglende overholdelse av foreskrevne regler innebærer risiko for elektriske støt.



FARE

Gjør oppmerksom på at en manglende overholdelse av foreskrevne regler innebærer fare for personer og gjenstander.



ADVARSEL

Gjør oppmerksom på at en manglende overholdelse av foreskrevne regler innebærer fare for mulig ødeleggelse av pumpen eller anlegget.

VÆR OPPMERKSOM PÅ: å lese nøye, gjennom innholdet i denne bruksanvisningen. Skader forårsaket av manglende overholdelse av foreskrevne regler dekkes ikke av garantien.

KAPITTEL 1 GENERELLE ANVISNINGER

OMNIA® seriens elektriske pumper er utformet for å løfte opp regnvann, infiltrasjonsvann og avløpsvann fra husholdning generelt, nødtømming av oversvømmede lokaler, løpende vanning, omhelling av rent og skittent vann med pumpen helt eller delvis nedsunken.

Hver elektriske pumpe blir ved sammensetningen satt under prøve og pakket inn med den største forsiktighet.

Ved mottakelsen må De sjekke at den elektriske pumpen ikke har blitt utstatt for skader under transporten; hvis dette er tilfelle må forselgeren kontaktes umiddelbart, i alle tilfeller innen og ikke over åtte dager fra kjøpsdatoen.

KAPITTEL 2 BRUKSOMRÅDE OG BEGRENSNINGER



ADVARSEL

Pumpen er ikke egnet til pumping av brennbare eller skadelige/farlige væsker



ADVARSEL

Unngå absolutt å la den elektriske pumpen gå på tørrgang

Tekniske data	OMNIA 80/5	OMNIA 160/7	OMNIA 200/8
Nettspenning / frekvens	230 V ~ 50 Hz	230 V ~ 50 Hz	230 V ~ 50 Hz
Absorbert ytelse	300 Watt	500 Watt	750 Watt
Beskyttelse/isolasjonsklasse	IP 68 / F	IP 68 / F	IP 68 / F
Diam. utstrømningsrør	41,90 mm (1"1/4 M)	41,90 mm (1"1/4 M)	41,90 mm (1"1/4 M)
Maks. ytelse	4.800 l/time	9.600 l/time	12.000 l/time
Maks. trykkhøyde	5 m	7 m	8 m
Største nedsenkingsdybde	7 m	7 m	7 m
Strømkabel	10 m H07 RN8-F	10 m H07 RN8-F	10mH07RN8-F
Vekt	6,2 Kg	7,2 Kg	8,8 Kg
Maks. dim. fremmedlegemer som kan pumpes	20 mm	20 mm	20 mm
Høyeste tillatte temperatur av væsken som pumpes (ved kontinuerlig bruk)	40° C	40° C	40° C
Maks. antall start pr. time (likt fordelt)	30	30	30
Minstenivå for selvylling [A]*	80 mm	96 mm	96 mm
Minstenivå for innsuging [B]*	35 mm	35 mm	35 mm
Nivå for start [C]*	250 mm	320 mm	351 mm
Nivå for stans [D]*	100 mm	107 mm	111 mm

Lydtrykksnivået (Lpa) tilsvare eller understiger 70 dB (A)

Lydnivåer som er målt opp i samsvar med normen EN 12639

(*) Disse tallene viser til fig. 1. Målene er oppført i millimeter.
 Minstenivå for fylling svarer til nivået for utløp med sistnevnte fullstendig nedsenket.
 (Se fig. 1 - ref. A).

KAPITTEL 3 INSTALLASJON



FARE
Risiko for elektriske støt

Alle operasjoner med henhold til installasjonen må utføres uten at den elektriske pumpen er tilkoblet elektrisk strømtilførsel. Pumpene i denne serien er ikke egnet til bruk i pooler med gjeldende operasjoner for rengjøring og vedlikehold.



FARE

Dette apparatet kan brukes av barn som er 8 år eller eldre og personer med begrenset fysiske, sansemessige eller mentale evner eller manglende erfaring og kunnskap dersom de er under tilsyn eller har blitt instruert i bruken av apparatet og har forstått faren det innebærer. Barn skal ikke leke med apparatet. Brukerens rengjøring og vedlikehold av apparatet skal ikke utføres av barn uten tilsyn.



ADVARSEL

Væsken kan forurense på grunn av lekkasje av smøremidler.

For enhver type av løftemanøver eller transportasjonsmanøver må det spesielt utformede håndtaket benyttes. Hvis en fast installasjon med stive rør utføres, anbefaler vi å installere en tilbakeslagsventil for å forhindre at væske strømmer tilbake når den elektriske pumpen slås av; det anbefales å installere en hurtig fra/tilkobling av pumpen, plassert i en gunstig posisjon for å forenkle rengjøring og vedlikehold. Størrelsen på oppsamlingsbrønnen bør være såpass stor at den gjør det mulig å bruke den elektriske pumpen med minst mulige oppstartninger. (Se "BRUKSOMRÅDE OG BEGRENSNINGER") Hvis bruken av den elektriske pumpen er midlertidig anbefaler vi å bruke en bøybar rørløsning festet til pumpen med hjelp av union. For å senke pumpen ned under vann brukes et tau festet til håndgrepet.

OMNIA® pumpen i automatisk versjon leveres med en flytebryter som er allerede regulert og ferdig innstilt (se figur 1), ønsker De å ominnstille reguleringsområdet må flottørens frie område økes eller forminskes ved å la den gli i det spesielle hullet i håndtaket. I hagedammer eller på lignende steder kan det være spesielle behov.



ADVARSEL

Sjekk at flytebryteren stopper pumpen når minimumsnivået nåes.



ADVARSEL

Sjekk at flottøren ikke møter hindre i sin hengebane.

KAPITTEL 4 ELEKTRISK TILKOBLING



ADVARSEL

Sjekk at anbefalt strømspenning og frekvens tilsvarer diponibel nettverkstrøm.



FARE
Risiko for elektriske støt

Det er den som utfører installasjon av den elektriske pumpen som er ansvarlig for å sjekke at det elektriske nettverket er utstyrt med et effektivt jordsikringsssystem slik som regelverket påkrevder.



FARE
Risiko for elektriske støt

Det er nødvendig å sjekke at det strømførende tilkoblingsnett er utstyrt med en differensialbryter med høy omfindtlighet D=30 mA (DIN VDE 0100T739)

Paa enden av strømkabelen sitter en kontakt av dobbel jording; jordingen blir utført ved å sette kontakten inn i støpselet for elektrisk strøm. Beskyttelse mot overbelastning OMNIA® pumpen har en innebygd termisk motorbeskytter som slås inn automatisk, det er derfor ikke nødvendig med ytterligere utvendig beskyttelse av pumpen.

KAPITTEL 5 VEDLIKEHOLD OG PROBLEMSØKING



FARE
Risiko for elektriske støt

Før enhver vedlikeholdsoperasjon utføres, må pumpen frakobles det elektriske anlegget.



FARE
Risiko for elektriske støt

Ledningen for elektrisk tilførsel må erstattes av konstruktør eller av service selskap ved hjelp av spesial utstyr.

Under normale forhold har OMNIA® seriens pumper ikke behov for vedlikehold.

Ved tilfeller kan det vise seg å være nødvendig å rengjøre den hydrauliske delen eller å bytte ut dreiedelen.

FEIL	MULIG ÅRSAK	LØSNING
1) PUMPEN DISTRIBUERER IKKE VANN, MOTOREN DREIER IKKE	<ol style="list-style-type: none"> 1) Ingen strømtilførsel. 2) Støpselet er ikke satt i. 3) Sikkerhetsbryteren for jording er utløst. 4) Rotoren er blokkert. 5) Motoren eller kondensatoren er ødelagt. 	<ol style="list-style-type: none"> 2) Sjekk om det er strøm tilstede og sett i støpselet. 3) Aktiver jordingsbryteren. Dersom den fremdeles utløses, kontakt en spesialutdannet elektriker. 4) Frigjør rotoren fra det som blokkerer den. 5) Kontakt kundeservice for assistanse.
2) DET STRØMMER IKKE VANN FRA PUMPEN, ROTOREN DREIER.	<ol style="list-style-type: none"> 1) Tiltettet innsugingsrør. 2) Tilbakeslagsventilen er blokkert. 3) Det er luft i rotoresheten (luftbobler). 	<ol style="list-style-type: none"> 1) Rengjør innsugingsrøret. 2) Rengjør eller skift ut ventilen. 3) Foreta et visst antall startforsøk slik at all luft slippes ut.
3) DET STRØMMER BARE LITT VANN FRA PUMPEN.	<ol style="list-style-type: none"> 1) Tiltettet innsugingsrør. 2) Rørene er tiltettet. 3) Rotoren er slitt. 	<ol style="list-style-type: none"> 1) Rengjør innsugingsrøret. 2) Fjern det som tetter rørene. 3) Kontakt kundeservice for assistanse.
4) PUMPEN FUNGERER UJEVNT.	<ol style="list-style-type: none"> 1) Fremmedlegemer hindrer rotoren i å dreie fritt. 2) Væsketemperaturen er for høy. 3) Spenningen ligger utenfor toleransefeltet. 4) Væsken er for tykk. 5) Det er feil på motoren. 	<ol style="list-style-type: none"> 1) Fjern fremmedlegemene. 3) Tilfør pumpen den spenningen som er angitt på merkeplaten. 4) Tynn ut væsken som pumpes. 5) Kontakt kundeservice for assistanse.

REGISTER

Kap 1 :Kännetecken

Kap 2 :Användning och begränsningar

Kap 3 :Installation

Kap 4 :Elektriska Kopplingar

Kap 5 :Underhåll och felsökning

Säkerhetsföreskrifter.**Beakta särskild försiktighet till följande symboler.**FARA
Risk för elektriska stötOlamplig användning kan leda till elektrisk stot.

FARA

Olamplig användning kan förorsaka stora risker för personer och egendom.

BEAKTA

Olamplig användning kan orsaka skada på pump eller installation.

OBS: Fore pumpinstallation, las igenom denna manual mycket noggrant. Garantin galler ei vid

KAP 1 :KÄNNETECKEN

Pumper serie OMNIA® är speciellt anvanbara för pumpning av regn-, smuts-, och spillvatten; de är användbara för länsning av översvammade utrymmen, för konstbevattning av trädgårdar, etc. Pumparna kan arbeta helt eller delvis nedsänkta under vatten. Varje pump är kontrollerad och packad mycket val.

Se till att pumpen ej skadats under transport; om så inträffat, kontakta transportabelt/leverantören omgående.

KAP 2 :ANVANDNING OCH BEGRÄSNINGAR

BEAKTA

Pumpen får ej användas för pumpning av lattantandliga eller farliga vätskor.



BEAKTA

Se till att pumpen inte torrkörs.

Tekniska värden	OMNIA 80/5	OMNIA 160/7	OMNIA 200/8
Nätspänning/Frekvens	230 V ~ 50 Hz	230 V ~ 50 Hz	230 V ~ 50 Hz
Ingångs effekt	300 Watt	500 Watt	750 Watt
Typ av skydd/Isoleringsklass	IP 68 / F	IP 68 / F	IP 68 / F
Utloppsmunstycke	41,90 mm (1"1/4 M)	41,90 mm (1"1/4 M)	41,90 mm (1"1/4 M)
Maxflöde	4.800 l/h	9.600 l/h	12.000 l/h
Maxprevalens	5 m	7 m	8 m
Maximalt nersänkings-djup	7 m	7 m	7 m
Elförsörjningskabel	10 m H07 RNF	10 m H07 RNF	10 m H07 RNF
Vikt	6,2 Kg	7,2 Kg	8,8 Kg
Maxdimension för pumpade fasta partiklar	20 mm	20 mm	20 mm
Max temperatur för pumpad vätska (i kontinuerlig drift)	40° C	40° C	40° C
Max antal igångsättningar i timmen (jämnt fördelade)	30	30	30
Minimal laddnings-nivå [A]*	80 mm	96 mm	96 mm
Minimal inlopps-nivå [B]*	35 mm	35 mm	35 mm
Startnivå [C]*	250 mm	320 mm	351 mm
Stoppnivå [D]*	100 mm	107 mm	111 mm

Ljudtrycksnivån (Lpa) motsvarar eller understiger 70 dB (A)

Ljudtrycksnivåer som uppmätts enligt normen EN 12639

(*] Dessa värden refererar till fig. 1 - Värdena är uttryckta i millimeter.

Den minimala laddnings-nivån överensstämmer med förhållande då utloppsmunstycket är fullständig nersänkt i vätskan. (Se fig. 1 - hänvisning A).

KAP 3: INSTALLATION



FARA
Risk för elektriska stöt

Vid installation, se till att pumpen är frånkopplad det elektriska nätet. Pumparna i denna serie passar inte för användning i poolen med motsvarande rengörings- och underhållsprocedurer.



FARA

Personer med en reducerad fysisk, sensorisk eller mental kapacitet (inklusive barn) får inte använda apparaten. Detta gäller även personer som inte har nödvändiga erfarenheter och kunskaper, utom i de fall då de övervakas under användningen av apparaten av en person som ansvarar för deras säkerhet. Se till att barn aldrig leker med denna apparat.



VARNING Förorening av vätska p.g.a. smörjmedelsläckage

Använd handtaget vid flyttning/lyftning av pumpen.

Använd backventil om pumpen är fast installerad; detta förhindrar vattnet att rinna tillbaks genom pumpen.

Dimension för dräneringsbrunnar ska tillåta max. 30 start-och stoppintervaller/timme. [Se kap.2, ANVÄNDNING OCH BEGRÄNSNINGAR].

Använd böjliga slangar kopplad till pumpen vid tillfällig användning av pumpen. Använd rep el. vajer vid nedsänkning av pump, fäst vid pumpens handtag. OMNIA® aut. är utrustad med nivåvipa (se bild 1) öka eller minska den lösa delen på nivåvippkabeln genom att dra igenom den på lämplig plats på handtaget, för att förändra till-och frånslagsnivån. Platser som trädgårdsdammar och liknande platser kan ha särskilda krav



BEAKTA

Kontrollera att nivåvippan stänger av pumpen, vid min. vätskenivå.



BEAKTA

Kontrollera att inga hinder är i vägen för nivåvippan, vid dess rörelse i skilda nivåer.

KAP 4 :ELEKTRISK KOPPLING



BEAKTA

Att pumpens eldata överensstämmer med dataskylten.



FARA
Elektriske

Installatören måste se till att nätanslutningen har jordad anslutning enl.



FARA
Elektriske

Använd helst godkänd jordfelsbrytare

Kabeländan är utrustad med jordad stichontaht.

ÖVERBELASTNINGSSKYDD

Pumpar, serie OMNIA® har inbyggt termiskt överlastskydd med magnetisk utlösning.

Ytterligare skydd erfordras ej.

KAP 5 :UNDERHÅLL OCH FELSÖKNING



FARA
Risk för elektriska stöt

Före varje ingrepp, se till att pumpen är frånkopplad elnätet..



FARA
Risk för elektriska stöt

Elkabeln måste bytas av fabrikanter eller av serviceverkstad medelst speciella verktyg.

Inget underhåll erfordras då pumparna serie OMNIA® arbetar under normala förhållanden.

I vissa fall kan erfordras utbyte av vätskeberörda delar och pumphjul.

BESVÅR	MÖJLIGA ORSAKER	AVHJÄLP
1) PUMPEN FÖRSÖRJER INTE MED VATTEN, MOTORN SNURRAR INTE	1) Brist på elektrisk energi. 2) Stickproppen inte ordentligt instucken i kontakten. 3) Antishockskyddet utlöst. 4) Turbin blockerad. 5) Motor eller kondensator skadad.	2) Kontrollera att det finns elektricitet och stick i kontakten ordentligt. 3) Nollställ antishockskyddet. Ifall det åter utlöses, vänd er till en specialiserad elektriker. 4) Frigör turbinen från eventuella blockeringar. 5) Kontakta kundservice.
2) MOTORN GÅR MEN PUMPAR INTE UT VATTEN	1) Inloppsmunstycke igentäppt. 2) Klaffventil blockerad. 3) Luft i turbintrumman (luftbubblor).	1) Rengör inloppsmunstycket. 2) Rengör eller byt ut ventilen. 3) Upprepa ett antal starter så att all luft kommer ut.
3) PUMPEN PUMPAR UT MINSKAD VATTENMÄNGD	1) Inloppsmunstycke igentäppt. 2) Rörsystemet igentäppt. 3) Turbinen utsliten.	1) Rengör inloppsmunstycket. 2) Avlägsna blockeringar. 3) Kontakta kundservice.
4) INTERMITTENT DRIFT	1) Fasta partiklar förhindrar turbinen från att röra sig fritt. 2) För hög vätsketemperatur. 3) Spänning utanför tolleransgränsen. 4) Vätska för tjock. 5) Motorn sönder.	1) Avlägsna främmande partiklar. 3) Försörj pumpen enligt indikationerna på brickan. 4) Späd ut den pumpade vätskan. 5) Kontakta kundservice.

Kef.1 Genikšj odhg...ej

Kef.2 Periorismo... sth cr»sh

Kef.3 EgkatEstash

Kef.4 Hlektrik» sÚndesh

Kef.5 Sunt»rhsh kai šreuna zhmièn

Proeidopoi»sh scetikÉ me thn asfÉleia atòmwn kai pragmÉtwn

Dèste idia...terh prosoc» stij diatupèseij pou anagrÉfontai me thn ex»j symbolog...a.



ΙΝΔΥΝΟΣ
υδυνος ηλεκτρικών
εκφορτίσεων

Proeidopoi»... Óti h elleip»j efarmog» autoÚ tou symbòλου prokale...
sobaro k...nduno hlektrik»j ekfÓrtishj.



ΙΝΔΥΝΟΣ

Proeidopoi»... Óti h elleip»j t»rhsh autoÚ tou symbòλου tšqei se
megÉlo k...nduno Étoma kai/» prÉgmata.



ΠΡΟΕΙΔΟΠΟΙΗΣΗ

Proeidopoi»... Óti h elleip»j t»rhsh autoÚ tou symbòλου mpore... na
prokalšsei zhmišj sthn antl...a » sthn egkatEstash.

PROSOCH: Prin procwr»sete sthn egkatEstash, diabÉste prosektikÉ tij odhg...ej autoÚ tou egceirid...ou. An shmiwqóÚn zhmišj, apÓ elleip» t»rhsh autèn twn odhgièn, oi ...diej den qa kalufqoÚn apÓ thn eggÚhsh.

ΚΕΦ. 1 ΓΕΝΙΚΑ ΣΤΟΙΧΕΙΑ

Oi hlektoantl...ej thj seiraj OMNIA® e...nai katÉllhlej gia thn anÚywsh brÓcinou neroÚ, nerèn die...sdushj kai genikÉ oikiakèn apoceteÚsewn, ep...shj gia to epe...gon Edeiasma plhmmurismšwn cèrwn, pÓtisma ro», metÉggish kaqarèn kai lerwmšwn nerèn kai nerèn l...go fortwmšwn me antl...a pou e...nai otikÉ » en mšrei buqismšnh.

KÉqe hlektoantl...a, th stigm» thj egkatEstashj, šcei elecqe..., egkriqe... kai suskeuasqe... me thn megalÚterh front...da. Th stigm» thj parÉdwshj elšxete an h hlektoantl...a šcei pÉqei kammii zhmiÉ, katÉ th diÉrkeia thj metaforÉj. S'aut» thn per...ptwsh eidopoi»ste amšswj ton antiprÓswpo mšsa, kai Óci parapÉnw apÓ oktè mšrej apÓ th stigm» thj agorÉj.

ΚΕΦ. 2 PERIORISMOI STH CRHSH



ΠΡΟΕΙΔΟΠΟΙΗΣΗ

H antl...a den e...nai katÉllhth gia thn Éntlish eÚflektn » epik...
ndunwn ugrèn



ΠΡΟΕΙΔΟΠΟΙΗΣΗ

ApofÚgete thn cr»sh thj hlektoantl...aj Ótan e...nai stegn»

Τεχνικά στοιχεία	OMNIA 80/5	OMNIA 160/7	OMNIA 200/8
Τάση δικτύου/αυχνότητα	230 V ~ 50 Hz	230 V ~ 50 Hz	230 V ~ 50 Hz
Απορροφητική ισχύς	300 Watt	500 Watt	750 Watt
Είδος προστασίας/κατηγορία μόνωσης	IP 68 / F	IP 68 / F	IP 68 / F
Σύνδεσμος αναρρόφησης	41,90 mm (1"1/4 M)	41,90 mm (1"1/4 M)	41,90mm(1"1/4M)
Ανάταη ροή	4.800 l/h	9.600 l/h	12.000 l/h
Ανάταη υπερίσχυση	5 m	7 m	8 m
Μέγιστο βάθος βύθισης	7 m	7 m	7 m
Αγωγός τροφοδωσίας	10 m H07 RN8-F	10 m H07 RN8-F	10mH07RN8-F
Βάρος	6,2 Kg	7,2 Kg	8,8 Kg
Ανώτερη διάσταση στερεών αντιλούμενων σωμάτων	20 mm	20 mm	20 mm
Ανώτερη θερμοκρασία αντιλώμενου υγρού σε συνεχώμενη χρήση	40° C	40° C	40° C
Ανώτερος αριθμός εκκινήσεων ανά ώρα, διανεμημένα ομοιόμορφα	30	30	30
Ελάχιστο επίπεδο γεισίματος (A)*	80 mm	96 mm	96 mm
Ελάχιστο επίπεδο αναρρόφησης (B)*	35 mm	35 mm	35 mm
Επίπεδο ένωσης (C)*	250 mm	320 mm	351 mm
Επίπεδο σταματήματος (D)*	100 mm	107 mm	111 mm

στάθμη πίεσης θορύβου (L_{pa}) ίση ή μικρότερη με 70 dB(A)

μετρημένες τιμές στάθμης θορύβου σύμφωνα με τον κανονισμό EN 12639

(*) Αυτά τα στοιχεία αναφέρονται στο σκ. 1 – Τα μέτρα είναι σε χιλιοστά.

Το ελάχιστο επίπεδο γεμίματος αντιστοιχεί με την κατάσταση του στομίου παροχής τελείως βυθισμένο.

[Βλέπε σκ. 1 – αναφορά Α].

ΚΕΦ. 3 ΕΓΚΑΤΑΣΤΑΣΗ



ΙΝΔΥΝΟΣ
ινδυνος ηλεκτρικών
εκφορτίσεων

Οι οι ενδργειεj που εδουν scδsh με thn egkatεstasjh prδpei na pragmatopoiηqθn me thn antl...a aposundedemδnh apθ thn phg» trofodos...aj.Oi antlιes autδs ths seirδs den einai katάλλhλes γia χρδsh se πισίνes kai γia ths ocetιkά me autέs epγasίes kaθapισμou kai συντήpσes.

Den πpobλέπetai n χpρsh autou tou mηχανήματος apθ άτομα (συμπεριλαμβανομένων των παιδιών) με ικανότητες αντίληψης, πνευματικές ή φυσικές, μειωμένες, ή που δεν διαθέτουν εμπειρία και γνώση, εκτός της περίπτωσης που επιτηρούνται και εκπαιδεύονται στην χρήση του μηχανήματος από άτομο υπεύθυνο για την ασφάλεια τους. Είναι απαραίτητο να ελέγχετε ώστε τα παιδιά να μην παίζουν με το μηχάνημα.



ΙΝΔΥΝΟΣ



ΠΡΟΕΙΔΟΠΟΙΗΣΗ Πιθανή επιμόλυνση του υγρού λόγω διαρροής λιπαντικών

Για opoiά»pote enδργεια anύγwshj » metaforEj crhsimopoiε...te thn eidik» lab».

Se per...ptwsh staqer»j egkatεstasjh me Ekamptouj agwγoύj, sunistoύμε thn topoqήthsh miaj balb...daj pou na mhn epitpρσει thn epitpρof» γia na apofeύgetai h epanaforEh tou ugroύ Otan stamatEi h antl...a: sunistoύμε thn egkatεstasjh miaj tace...aj sUndeshj epilog»j topoqethmδsh se eunoδk» qδsh γia thn dieukθlunsh tou tPpou kaqarισμou kai sunt»rhshj To phgEdι sullog»j prδpei na σcei tδtio mδgeqoj, εste na epitpρσει ton camhθtero ariamθ ekkin»sewn anE era. (bl. "PERIORISMOI STH CRHSH").

Se per...ptwsh periorismδshj cr»shj sumbouleύoume th cr»sh enδj eulύgισtou agwγoύ pou qa sundεtai me thn antl...a dia mδsou miaj lasticδniaj δnwshj .

Γia thn katεδush thj antl...aj, crhsimopoiε...te δna scoin... asfalismδno sthn lab».

H antl...a OMNIA®, sto autθmato montδlo, e...nai efodiasmδsh me flwtδr to opo...o e...nai »dh ruqmismδno (bl. Sc 1). An qδlete na allExete to ped...on rύqmishj, e...nai apara...thto na aux»sete » na meιeσete to eleύqero kοmmEti tou flwtδr, anagkEzontaj to na glustr...sei sthn eidik» qδsh pou br...sketai sto ceroύli. mopei va upάpχouν idιaitepes απαιtήσεις γia λιμνες κήπου ή παρόμοια.



ΠΡΟΕΙΔΟΠΟΙΗΣΗ

Bebaiwqe...te Otι sto camhθtero θrio to flwtδr stamatEi thn antl...a



ΠΡΟΕΙΔΟΠΟΙΗΣΗ

Bebaiwqe...te Otι katE th diEkeia thj kl...shj to flwtδr den sunantEi kanδna empθdio.

ΚΕΦ. 4 ΗΛΕΚΤΡΙΚΗ ΣΥΝΔΕΣΗ



ΠΡΟΕΙΔΟΠΟΙΗΣΗ

Bebaiwqe...te Otι h tEsh kai h sucnθthta thj tampδslaj antapokr...netai me autδj tou diktou trofodos...aj.



ΙΝΔΥΝΟΣ
ινδυνος ηλεκτρικών
εκφορτίσεων

O eidikθj thj egkatεstasjh qa front...sei na exakibέsei an sthn egkatεstasjh ηλεκτρικ»j trofodos...aj upEρcei mia apo-telesmatik» ge...wsh pou antapokr...netai stouj twrinoύj kanonισmoύj.



ΙΝΔΥΝΟΣ
ινδυνος ηλεκτρικών
εκφορτίσεων

Prδpei na exakribwqe... an h egkatεstasjh trofodos...aj ηλεκτρικou reύmatoj e...nai efodiasmδsh me δnan diaforikθ diakθph uyh»j euaisqhs...aj D =30 mA (DIN VDE 0100T739)

O agwθj trofodos...aj e...nai efodiasmδnoj me reumatol»pth me dipl» epaf» ge...wshj ston agwθ trofodos...aj; sunepέj h ge...wsh epitugEnetai topoqetaj ton reumatol»pth sthn phg» ηλεκτρικou reύmatoj.

Prostas...a apθ uperθrtish

Oi OMNIA® εδουν enswmatδsh mia mhcanik» prostas...a pou mpa...nei se leitourge...a me autθmato tPpo , kai den εδoun anEgkh apo Ellej exwterikδj prostas...ej.

ΚΕΦ. 5 ΣΥΝΤΗΡΗΣΗ ΚΑΙ ΕΡΕΥΝΑ ΖΗΜΙΩΝ



ΙΝΔΥΝΟΣ
ινδυνος ηλεκτρικών
εκφορτίσεων

Prn pragmatopoiε...sete opoiad»pote enδργεια sunt»rhshj, aposundεsete thn antl...a apθ to d...ktuo thj trofodos...aj ηλεκτρικou reύmatoj.



ΙΝΔΥΝΟΣ
ινδυνος ηλεκτρικών
εκφορτίσεων

O agwθj trofodos...aj prδpei na antikatastaqe... apθ ton kataskeuast» » apθ eidikeumδno pρswpikθ service me eidikE ergal...a.

Se fisiologikšj sunq»kej, oi antl...ej thj seirfj OMNIA® den šcou anEgkh aÞ kanšna e...doj sunt»rhshj. PeriptwsiakE mpore... na parousiasqe... anEgkh kaqarismoÚ tou udraulikoÚ mšrouj » h antikataEstash tou trocoÚ.

ΕΜΠΟΔΙΑ	ΠΙΘΑΝΗ ΑΙΤΙΑ	ΛΥΣΗ
1) Η ΗΛΕΚΤΑΝΤΛΙΑ ΔΕΝ ΑΝΤΛΕΙ ΝΕΡΟ, Η ΜΗΧΑΝΗ ΔΕΝ ΓΥΡΙΖΕΙ	1) Ελλειψη ηλεκτρικής ενέργειας. 2) Το βύσμα δεν έχει μπει καλά στην πρίζα. 3) Επέμβαση διακόπτη ασφαλείας. 4) Μπλοκαρισμένος στροφέας. 5) Βλάβη στην μηχανή ή στον συμπυκνωτή.	2) Εξακριβώστε την παρουσία ρεύματος και τοποθετήστε καλά το βύσμα. 3) Επανεξοπλίστε τον διακόπτη ασφαλείας. Σε περίπτωση που θα επέμβει ξανά, απευθυνθείτε σε έναν εξειδικευμένο ηλεκτρολόγο. 4) Ελευθερώστε τον στροφέα από πιθανές αιτίες φραξίματος. 5) Μπείτε σε επαφή με το κέντρο βοήθειας πελατών.
2) Η ΑΝΤΛΙΑ ΔΕΝ ΔΙΑΝΕΜΕΙ ΝΕΡΟ, Η ΜΗΧΑΝΗ ΓΥΡΙΖΕΙ	1) Φραγμένο πλέγμα αναρρόφησης. 2) Μπλοκαρισμένη βαλβίδα μη επιστροφή. 3) Αέρας στο σώμα του στροφέα (φούσκες αέρα).	1) αθαρίστε το πλέγμα. 2) αθαρίστε ή αντικαταστήστε την βαλβίδα. 3) Επαναλάβετε έναν αριθμό εκκινήσεων για την αποβολή όλου του αέρα.
3) Η ΑΝΤΛΙΑ ΔΙΑΝΕΜΕΙ ΜΙΑ ΠΕΡΙΟΡΙΣΜΕΝΗ ΠΟΣΟΤΗΤΑ ΝΕΡΟΥ	1) Πλέγμα αναρρόφησης εν μέρη φραγμένο. 2) Φραγμένος αγωγός. 3) Φθαρμένος στροφέας.	1) αθαρίστε το πλέγμα. 2) Απομακρύνεται το φράξιμο. 3) Μπείτε σε επαφή με το κέντρο βοήθειας πελατών.
4) ΔΙΑ Ε ΟΜΕΝΗ ΛΕΙΤΟΥΡΓΙΑ	1) Στερεά σώματα εμποδίζουν την ελεύθερη περιστροφή του στροφέα. 2) Πολύ υψηλή θερμοκρασία υγρού. 3) Μη ανεκτή τάση. 4) Υγρό πολύ πυκτό. 5) Ελαττωματική μηχανή.	1) Απομακρύνεται ξένα σώματα. 3) Τροφοδοτήστε την αντλία όπως επισημαίνεται στην πινακίδα 4) Διαλύστε το αντλώμενο νερό. 5) Μπείτε σε επαφή με το κέντρο βοήθειας πελατών.

INDEKS

Par.1- Ogólnik

Par.2- Granica zatrudniena

Par.3- Montowanie

Par.4- Montowanie elektryczne

Par.5- Utrzymanie i poszukiwanie uszkdzy

Ostrzeżenia dla bezpieczeństwa osób i rzeczy.

Zwrócić uwagę na znaki z tym symbolem.



NIEBEZPIECZEŃSTWO
Ryzyko wyładowań
elektrycznych

Przestrzega brak obserwacji przynosi ryzyko wyładowań elektrycznych.



NIEBEZPIECZEŃSTWO

Przestrzega brak obserwacji ryzyko dla osób i rzeczy.



OSTRZEŻENIE

Przestrzega brak obserwacji ryzyko uszkodzenia siłnka lub instalacji.

UWAGA: Przed instalacją przeczytać uważnie książeczkę instrukcji. Szkody z powodu informacji nie są pokryte gwarancją.

PAR. 1 OGÓLNIK

Elektro pompy seri OMNIA® są dostosowane do podnoszenia wód deszczowych, wód przecierających i dościeków domowych każdego typu, opróżnienia pomieszczeń zalanych, płynnego podlewania, przelewania wód czystych, brudnych i pół pełnych z pompą całkowicie lub pół zanurzoną.

Każda elektro pompa w momencie montowania jest poddana przeglądzie i starannie zapakowana.

W momencie dostawy upewnić się że elektro pompa nie poniosła uszkodzeń w czasie dostawy; w takim wypadku zawiadomić od razu sprzedawcę, w przeciągu i nie później ośmiu dni.

PAR. 2 GRANICA ZATRUDNIENIA



OSTRZEŻENIE

Pompa nie przystosowana do pobierania cieczy palnych i niebezpiecznych.



OSTRZEŻENIE

Unikać działania elektro pompy na sucho.

Dane techniczne	OMNIA 80/5	OMNIA 160/7	OMNIA 200/8
Napięcie sieciowe / Częstotliwość	230 V ~ 50 Hz	230 V ~ 50 Hz	230 V ~ 50 Hz
Moc pobierana	300 Watt	500 Watt	750 Watt
Typ zabezpieczenia / Klasa izolacji	IP 68 / F	IP 68 / F	IP 68 / F
Złączka ssawna	41,90 mm [1"1/4 M]	41,90 mm [1"1/4 M]	41,90 mm [1"1/4 M]
Maksymalne natężenie przepływu	4.800 l/h	9.600 l/h	12.000 l/h
Maksymalna wysokość pompowania	5 m	7 m	8 m
Maksymalna głębokość zanurzenia	7 m	7 m	7 m
Kabel zasilający	10 m H07 RN8-F	10 m H07 RN8-F	10mH07RN8-F
Ciężar	6,2 Kg	7,2 Kg	8,8 Kg
Maksymalny wymiar pompowanych ciał stałych	20 mm	20 mm	20 mm
Maksymalna temperatura pompowanej cieczy przy pracy ciągłej	40° C	40° C	40° C
Maksymalna liczba uruchomień na godzinę, równomiernie rozłożonych	30	30	30
Minimalny poziom samozasysania (A)*	80 mm	96 mm	96 mm
Minimalny poziom zasysania (B)*	35 mm	35 mm	35 mm
Poziom uruchamiania (C)*	250 mm	320 mm	351 mm
Poziom zatrzymywania (D)*	100 mm	107 mm	1110 mm

Poziom ciśnienia akustycznego (Lpa) jest równy bądź niższy 70 dB(A)

Poziom emisji akustycznych stwierdzony zgodnie z normą EN 12639

(*) Dane odnoszą się do rys. 1 – Wartości wyrażone są w milimetrach.

Minimalny poziom samozasysania odnosi się do stanu całkowitego zanurzenia otworu tłoczego.

(Patrz rys. 1 – punkt odniesienia A)

PAR. 3 MONTOWANIE



NIEBEZPIECZEŃSTWO
Ryzyko wyładowań
elektrycznych

Wszystkie obsługi względnie od instalacji muszą być wykonywane przy pompie wyłączonej z sieci.

Pompy z tej serii nie są odpowiednie do użycia w basenach oraz do odpowiedniego czyszczenia i konserwacji.



OSTRZEŻENIE

Urządzenie to mogą używać dzieci od 8 roku życia oraz osoby o upośledzeniu fizycznym, sensorycznym lub umysłowym lub o nikłym doświadczeniu i wiedzy tylko wtedy, gdy będą o czynnik pod nadzorem lub zostały poinstruowane o bezpiecznym użytkowaniu urządzenia i zrozumieją zagrożenia od niego płynące. Zabrania się dzieciom bawić urządzeniem. Czyszczenia i serwisowania eksploatacyjnego nie wolno dokonywać dzieciom bez nadzoru



OSTRZEŻENIE

W przypadku wycieku środka smarowego może dojść do zanieczyszczenia cieczy

Przy każdym przenoszeniu lub przewożeniu postępuj zgodnie z danym uchwytem.

Przy założeniu pompy z rurami sztywnymi na stałe zaleca się założenie zaworu bez powrotu aby zapobiec obrotu wodami stałymi pompy; zaleca się założenie z odchodem oddziaływanym założonej w takiej pozycji aby utatwić obsługę i oczyszczenie pompy.

Wielkość studni wód zbiornych powinna być takiej wielkości aby pozwolić na najniższy numer ilości włączania się pompy w przeciągu godziny. (Zobacz "MOŻLIWOŚCI ZATRUDNIENIA")

Przy nie codziennym użytku zaleca się instalację rur giętkich połączonych do pompy pośredniej.

Do zanurzenia pompy należy używać sznurów uchwytów.

OMNIA® w rodzaju automatycznym z wyłącznikiem pływającym (Rys. 1) chcąc zmienić odcinek wolny pływający przysuwając go w odpowiednie miejsce uzyskane w kłance.

W odniesieniu do stawów ogrodowych lub miejsc podobnych mogą powstać szczególne wymagania.



OSTRZEŻENIE

Upewnij się że minimalny poziom włącznika
pływającego zatrzyma pompę.



OSTRZEŻENIE

Upewnij się że pływający włącznik przy wahanii nie
spotka żadnych przeszkód.

PAR. 4 MONTOWANIE ELEKTRYCZNE



OSTRZEŻENIE

Upewnij się że napięcie i częstotliwość odpowiadają danej sieci żywności.



NIEBEZPIECZEŃSTWO
Ryzyko wyładowań
elektrycznych

Jest obowiązkiem odpowiedzialnego od instalacji upewnij się czy instalacja elektryczna posiada odpowiednie urządzenie ziemne według danej normy.



NIEBEZPIECZEŃSTWO
Ryzyko wyładowań
elektrycznych

Upewnij się że instalacja elektryczna jest wyposażona w wyłącznik o wysokiej czułości D=30 mA (DIN VDE 0100T739).

Kabel żywnościowy wyposażony jest w wtyczkę o podwójnym gniazdku z uziemieniem ziemnym na końcach kabla żywnościowego; w tym wypadku uziemienie nadchodzi przy włączeniu wtyczki do sieci elektrycznej.

Ochrona przed nadmiernym napięciem

OMNIA® jest wyposażona w ostaniacz termiczny z wyłącznikiem automatycznym; w tym wypadku nie wymaga innych ochron zewnętrznych.

PAR.5 UTRZYMANIE I POSZUKIWANIE USZKODY



NIEBEZPIECZEŃSTWO
Ryzyko wyładowań
elektrycznych

Przed każdą operacją czyszczenia należy wyłączyć pompę z sieci elektrycznej.



NIEBEZPIECZEŃSTWO
Ryzyko wyładowań
elektrycznych

Kabel żywności zmieniony może być przez osobę kompetentną z udziałem odpowiednich narzędzi.

W odpowiednich warunkach pompy OMNIA® nie potrzebują specjalnego utrzymania.
Od czasu do czasu powinno się wyczyścić pompę pod względem hydraulicznym lub zmienić łożyska.

ZAISTNIAŁY PROBLEM	MOŻLIWA PRZYCZYNA	NAPRAWA
1) ELEKTROPOMPA NIE DOSTARCZA WODY, SILNIK NIE OBRACA SIĘ	1) Brak energii elektrycznej. 2) Wtyczka nieprawidłowo włożona. 3) Zdziałanie wyłącznika zabezpieczenia różnicowo-prądowego. 4) Zablokowany wirnik. 5) Uszkodzony silnik lub kondensator.	2) Sprawdzić czy jest napięcie i włożyć prawidłowo wtyczkę. 3) Przywrócić do działania wyłącznik zabezpieczenia różnicowo-prądowego. W przypadku jego ponownego zadziałania, zwrócić się do wyspecjalizowanego elektryka. 4) Usunąć przeszkody blokujące wirnik. 5) Zwrócić się do punktu serwisowego obsługi klientów.
2) POMPA NIE DOSTARCZA WODY, SILNIK PRACUJE	1) Zatkana kratka zasysania. 2) Zablokowany zawór zwrotny. 3) Obecność powietrza w zespole wirnika (pęcherzyki powietrza).	1) Oczyszczyć kratkę. 2) Oczyszczyć lub wymienić zawór. 3) Powtórzyć wielokrotnie czynność uruchomienia w celu całkowitego usunięcia powietrza.
3) POMPA DOSTARCZA WODĘ O OGRANICZONYM NATĘŻENIU PRZEPŁYWU	1) Częściowo zatkana kratka zasysania. 2) Zatkana rura. 3) Zużyty wirnik.	1) Oczyszczyć kratkę. 2) Odetkać rurę. 3) Zwrócić się do punktu serwisowego obsługi klientów.
4) DZIAŁANIE PRZERYWANE	1) Ciężkie ciała przeszkadzają w swobodnym obracaniu się wirnika. 2) Zbyt wysoka temperatura cieczy. 3) Napięcie poza granicami tolerancji. 4) Zbyt gęsta ciecz. 5) Wadliwy silnik.	1) Usunąć ciała obce. 3) Zapewnić pompie zasilanie zgodne ze wskazaniami tabliczki znamionowej. 4) Rozcieńczyć pompowaną ciecz. 5) Zwrócić się do punktu serwisowego obsługi klientów.

INDICE

- Cap.1 Generalități
- Cap.2 Parametri limită de funcționare
- Cap.3 Instalare
- Cap.4 Conexiuni electrice
- Cap.5 Intreținerea și remedierea defectelor

Atenționări pentru siguranță persoanelor și a obiectelor.

Acordați atenție deosebită textelor corespunzătoare următoarelor semne.



PERICOL
Risc de descărcări
electrice

Avertizează că neobservarea acestui semn implică riscul de descărcare electrică.



PERICOL

Avertizează că neobservarea acestui indicator implică grave riscuri pentru persoane și obiecte.



ATENȚIE

Avertizează că neobservarea acestui semn implică riscul dăunării pompei sau a instalației.

ATENȚIE: înainte de a începe instalarea, citiți cu atenție conținutul acestui manual. Daunele provocate de nerespectarea indicațiilor date nu vor putea fi acoperite de garanție.

CAP. 1 GENERALITĂȚI

Electropompele seriei OMNIA® sunt adaptate evacuării apelor de ploaie, apelor de infiltrație sau canalizărilor casnice în general, golirea urgentă a spațiilor inundate, irigarea prin canale de irigație, tranvazarea apelor curate, murdare sau de consistență medie cu pompa total sau parțial scufundată.

Fiecare electropompa în timpul montajului e supusă unui control de calitate și ambalată cu maximă atenție.

În momentul consemnării verificați dacă electropompa nu a avut daune pe durata transportului; în acest caz anunțați imediat furnizorul. În orice caz pînă în și nu după opt zile dela data cumpărării.

CAP.2 PARAMETRI LIMITĂ DE FUNCȚIONARE



ATENȚIE

Pompa nu e adaptată pomparei lichidelor inflamabile sau periculoase



ATENȚIE

Evitați funcționarea în gol a electro pompei

Date tehnice	OMNIA 80/5	OMNIA 160/7	OMNIA 200/8
Tensiunea de rețea electrică/Frecvența	230 V ~ 50 Hz	230 V ~ 50 H	230 V ~ 50 H
Puterea absorbită	300 Watt	500 Watt	750 Watt
Tipul de protecție/Clasa de izolație	IP 68 / F	IP 68 / F	IP 68 / F
Racordul de aspirație	41,90 mm (1"1/4 M)	41,90 mm (1"1/4 M)	41,90 mm (1"1/4 M)
Debitul maxim	4.800 l/h	9.600 l/h	12.000 l/h
Distanța maximă	5 m	7 m	8 m
Nivelul maxim de adâncime	7 m	7 m	7 m
Cablu de alimentare	10 m H07 RN8-F	10 m H07 RN8-F	10mH07RN8-F
Greutate	6,2 Kg	7,2 Kg	8,8 Kg
Dimensiunea maximă a corpurilor solide pompate	20 mm	20 mm	20 mm
Maximum de temperatură a lichidului pompat în funcționare continuă	40° C	40° C	40° C
Maximum de porniri, egal distribuite	30	30	30
Nivelul minim de atragere (A)*	80 mm	96 mm	96 mm
Nivelul minim de aspirație (B)*	35 mm	35 mm	35 mm
Nivelul de pornire (C)*	250 mm	320 mm	351 mm
Nivelul de oprire (D)*	100 mm	107 mm	1110 mm

Nivel de presiune sonoră [Lpa] mai mică sau egală cu 70 dB(A)

Valorile emisiei sonore obținute în conformitate cu standardul EN 12639

[*] Aceste date se referă la fig. 1 – Măsurile sînt exprimate în milimetri.
 Nivelul minim de atragere corespunde condiției de trimitere complet scufundată.
 (Vezi fig. 1 – punctul A).

CAP. 3 INSTALAREA



PERICOL
Risc de descărcări
 electrice

Toate operațiile privind instalarea trebuie efectuate cind pompa nu e alimentata la rețeaua electrică. Pompele din această serie nu sunt adecvate pentru a fi utilizate în piscină și nici pentru operațiunile aferente de curățare și întreținere.



PERICOL

Acest aparat poate fi utilizat de copii cu vârsta de 8 ani și mai mari, precum și de persoane cu capacități fizice, senzoriale sau mentale reduse sau care nu dețin experiența și cunoștințele necesare, numai dacă acestea sunt supravegheate sau au fost instruite cu privire la utilizarea sigură a aparatului și înțeleg pericolele rezultate de aici. Copiii nu au voie să se joace cu aparatul. Curățarea și întreținerea de către utilizator nu trebuie realizate de copii fără a fi supravegheați.



ATENȚIE

Poluarea lichidului se poate produce din cauza scurgerii de lubrifiant

Pentru orice operatie de ridicare sau transport, folosiți sistemul de prindere special.
 In cazul instalarii fixe cu tubulaturi rigide, se recomandă montarea unei, valvule de siguranța pentru a evita recircularea lichidului la oprirea pompei si instalarea unui racord rapid de secțiune situat in poziție avantajoasă pentru ușurarea operației de curățire. Dimensiunea puțului de racoltare va trebui să aibă asemenea dimensiuni încît să permită cel mai scăzut numar de porniri intr-o oră (Vezi "PARAMETRI DE FUNCȚIONARE").

In cazul folosirii temporare se recomandă o tubulatură flexibilă racordată la o pompă intermediară.
 Pentru scufundarea pompei utilizați o coardă legata la miner OMNIA® in varianta automatică este dotată cu intrerupator cu plutitor deja reglat (vezi Fig.1), cînd se doreste modificarea cîmpului de reglare sunt necesare mărirea sau micșorarea traiectoriei libere a plutitorului, trimițîndu-l printrun alunecare in spațiul special lui destinat.

Pot exista necesități speciale pentru bălți de grădină sau locuri asemănătoare.



ATENȚIE

Asigurați-va ca nivelul minim al intrerupatorului cu plutitor săoprească pompa.



ATENȚIE

Asigurați-vă ca plutitorul in oscilarea să nu intilneasca obstacole.

CAP. 4 CONEXIUNI ELECTRICE



ATENȚIE

Controlați ca tensiunea si frecvența să fie aceleași cu cele dela rețeaua de alimentare electrică disponibilă.



PERICOL
Risc de descărcări
 electrice

Va fi sarcina tehnicianului raspunzator de instalatie să verifice instalatia electrică, împamîntarea conform normelor de protecție.



PERICOL
Risc de descărcări
 electrice

Trebuie verificată instalatia de alimentare să aibă in dotare un intrerupator de siguranță D =30 mA (DIN VDE 0100T739)

Cablul de alimetare este dotat cu ștecăr cu dublu contact de împamîntare la extremitatea cablului de alimentare; intre timp împamîntarea se efectuează introducînd ștecărul in priza de curent.

Protecție de suprasarcina
 Pompele OMNIA® au încorporat un motoprotector termic cu acționare automată care nu necesită ulterioare protecții externe.

CAP.5 INTREȚINERE SI REMEDIEREA DEFECTELOR



PERICOL
Risc de descărcări
 electrice

Înainte de a efectua orice operație de întreținere opriți alimentarea cu curent electric.



PERICOL
Risc de descărcări
 electrice

Cablul de alimentare electrică trebuie sa fie substituit de constructor sau de asistenta tehnică cu aparate speciale.

În condiții normale pompele din seria OMNIA® nu au nevoie de nici un fel de operație de întreținere. Ocazional se poate ivi necesitatea curățării părții hidraulice sau substituirea rotorului.

DEFECTE	CAUZA POSIBILĂ	REMEDIU
1) ELECTROPOMPA NU EMITE APĂ, MOTORUL NU SE ROTEȘTE	<ol style="list-style-type: none"> 1) Lipsa de energie electrică. 2) Ștecăr incorect introdus în priză. 3) Întrerupător de protecție împotriva electrocutării coborât. 4) Rotor blocat. 5) Motorul sau condensatorul dăunat . 	<ol style="list-style-type: none"> 2) Verificați prezența de curent electric și introduceți bine ștecărul. 3) Ridicați întrerupătorul de protecție împotriva electrocutării. În cazul în care intervine din nou, adresați-vă unui electrician specializat. 4) Eliberați rotorul de eventuale obturații. 5) Adresați-vă serviciului de asistență tehnică.
2) POMPA NU EMITE APA, MOTORUL SE ROTEȘTE	<ol style="list-style-type: none"> 1) Grilă de aspirație obturată. 2) Valvula de oprire blocată. 3) Aer în corpul rotorului (bole de aer). 	<ol style="list-style-type: none"> 1) C u r ă ț a r e a g r i l e i 2) Curățați sau înlocuiți valvula. 3) Repetați un anumit număr de porniri în așa fel încât se elimine tot aerul.
3) POMPA ARE UN DEBIT DE APĂ REDUS	<ol style="list-style-type: none"> 1) Grilă de aspirație obturată parțial. 2) Tubulaturi obturate. 3) Rotor uzat. 	<ol style="list-style-type: none"> 1) Curățați grila. 2) Înlăturați obturațiile. 3) Adresați-vă serviciului de asistență tehnică.
4) FUNCȚIONARE INTERMITENTĂ	<ol style="list-style-type: none"> 1) Corpuri solide împiedică rotirea liberă a rotorului. 2) Temperatura lichidului prea înaltă. 3) Tensiune necorespunzătoare. 4) Lichid prea dens. 5) Motor defect. 	<ol style="list-style-type: none"> 1) Îndepărtați corpurile străine. 3) Alimentați pompa cum este indicat pe eticheta metalică. 4) Diluiți lichidul pompat. 5) Adresați-vă serviciului de asistență tehnică.

TÁRGYMUTATÓ

1° fejezet : Általános tudnivalók

2° fejezet : Alkalmazási határok

3° fejezet : Beszerelés

4° fejezet : Elektromos bekötés

5° fejezet : Karbantartás és hibakeresés

Figyelmeztetés a személyi és tárgyi biztonság megőrzése érdekében.

Fordítsanak különleges figyelmet az alábbi jelekkel ellátott feliratokra.



VESZÉLY
Rischio scariche
elettriche

Figyelmeztet, hogy az előírás nem figyelembevétele elektromos
kiszülés veszélyével jár.



VESZÉLY

Figyelmeztet, hogy az előírás nem figyelembevétele súlyos személyi
és tárgyi biztonságra néző veszélyt idézhet elő.



FIGYELMEZTETÉS

Figyelmeztet, hogy az előírás nem figyelembevétele a szivattyú vagy
a berendezés károsodásához vezethet.

FIGYELEM : a beszerelés megkezdése előtt olvassák el figyelmesen ezen használati utasítást. Az előírás nem tiszteletben tartásából származó károsodást nem fedi garancia.

1° FEJEZET ÁLTALÁNOS TUDNIVALÓK

A OMNIA® sorozat elektromos szivattyúi alkalmasak esőviz, beszivárgott víz és általában háztartási szennyvizek kiemelésére, elárasztott helységek szükségkiürítésére, lefolyós öntözésre, valamint tiszta víz és mérsékelttel telített szennyvíz áttöltésére, részlegesen vagy teljesen alámerült szivattyúval.

Minden elektromos szivattyú az összeszerelés után ellenőrző próbának van aláahelyezve, és maximális gonddalvan becsomagolva. Leszállításkor ellenőrizni hogy a szivattyú szállítás közben nem szenvedett-e kárt, mely esetben azonnal értesíteni az eladót. Ez minden esetben az eladás pillanatától számított nyolc napon belül és nem azon túl történjék.

2° FEJEZET ALKALMAZÁSI HATÁROK



FIGYELMEZTETÉS

A szivattyú nem alkalmas gyűlékony vagy veszélyes folyadékok szivattyúzására.



FIGYELMEZTETÉS

Szigorúan elkerülni a szivattyú száraz üzemeltetését.

Műszaki adatok	OMNIA 80/5	OMNIA 160/7	OMNIA 200/8
Hálózati feszültség/ Frekvencia	230 V ~ 50 Hz	230 V ~ 50 Hz	230 V ~ 50 Hz
Teljesítményfelvétel	300 Watt	500 Watt	750 Watt
Védelem típusa / Szigetelés osztálya	IP 68 / F	IP 68 / F	IP 68 / F
Szivócső csatlakozása	41,90 mm (1"1/4 M)	41,90 mm (1"1/4 M)	41,90 mm (1"1/4 M)
Maximális teljesítmény	4.800 l/h	9.600 l/h	12.000 l/h
Maximális szintkülönbség	5 m	7 m	8 m
Maximális merülési mélység	7 m	7 m	7 m
Tápvezeték	10 m H07 RN8-F	10 m H07 RN8-F	10mH07RN8-F
Súly	6,2 Kg	7,2 Kg	8,8 Kg
A szivattyúzott szilárd testek max. mérete	20 mm	20 mm	20 mm
A szivattyúzott folyadék maximális hőmérséklete folyamatos üzemben	40° C	40° C	40° C
Az óránkénti bekapcsolások maximális száma, egyenletesen elosztva	30	30	30
Minimális vízfelvételi szint [A]*	80 mm	96 mm	96 mm
Minimális beszívási szint [B]*	35 mm	35 mm	35 mm
Indulási szint [C]*	250 mm	320 mm	351 mm
Leállási szint [D]*	100 mm	107 mm	111 mm

a hangnyomásszint (Lpa) 70 dB(A) vagy kisebb
a hangkibocsátás szintje az EN 12639 szerint

(*) Ezek az adatok az 1. Ábrára vonatkoznak – A méretek milliméterben vannak kifejezve.
A minimális vízfelvételi szint a nyomócsonton teljesen elmerült állapotának felel meg.

(Lásd 1. Ábra – A)

3° FEJEZET BESZERELÉS



VESZÉLY
Rischio scariche
elettriche

A beszereléssel kapcsolatos minden műveletet a szivattyúnak a hálózatból való kikapcsolt állapotában kell elvégezni. Ez a szivattyúsorozat medencében történő használatra, valamint medencetisztítási és -karbantartási munkákra nem alkalmas.



VESZÉLY

Jelen készüléket 8 éves, vagy annál idősebb gyermekek, valamint korlátozott fizikai, szenzoros, vagy mentális képességű személyek, illetve olyan személyek, akik nem rendelkeznek megfelelő tapasztalatokkal és ismeretekkel csak felügyelet mellett használhatják, vagy akkor, ha a készülék biztonságos használatára vonatkozóan betanították őket és megértik a készülék használatában rejlő veszélyeket. A gyermekek nem játszhatnak a készülékkel. A tisztítást és a felhasználói karbantartási munkálatokat nem végezhetik gyermekek felügyelet nélkül.



FIGYELMEZTETÉS

A folyadék szennyeződhet kenőanyag-szivárgás miatt.

Bármilyen felemelési vagy szállítási művelet végrehajtására az azon célra szolgáló fogantyút használni.

Merev csőrendszerrel ellátott állandó beszerelés esetén ajánlott beépíteni egy nem-visszatérő szelepet, ami a szivattyú leállításakor a folyadék visszakeringetésének elkerülésére szolgál, ajánlott egy gyors osztályozó csatlakozódarab beépítése olyan helyre, ami elősegíti a tisztítást és a karbantartást.

A gyűjtőakna mérete akkora kell hogy legyen, amely lehetővé teszi a legkisebb számú óránkénti beindítást. (Lásd "ALKALMAZÁSI HATÁROK").

Ideiglenes használat esetén ajánlott egy hajlékony csővezeték használata, amely egy gumifoglatat révén van a szivattyúhoz erősítve.

A szivattyú alámerüléséhez egy, a fogantyúhoz erősített vezetéket kell alkalmazni.

A OMNIA® automatikus változata előre beszabályozott, az üsző által működésbe hozott kapcsolóval van ellátva (Lásd 1 ábra), ha igény lép fel a szabályozási tartomány megváltoztatására, növelni vagy csökkenteni kell az üsző szabad szakaszát, a fogón található és az e célra szolgáló térben futtatva. Kerti tavak és hasonlóak esetében különleges igények merülhetnek fel.



FIGYELMEZTETÉS

Megbizonyosodni, hogy a legalacsonyabb szinten az üsző által működésbe hozott kapcsoló leállítsa a szivattyút.



FIGYELMEZTETÉS

Megbizonyosodni, hogy az üsző, mozgásában, ne ütközzön semmiféle akadályba.

4° FEJEZET ELEKTROMOS BEKÖTÉS



FIGYELMEZTETÉS

Megbizonyosodni, hogy a szivattyú tábláján szereplő feszültség és frekvencia megegyezzen a táphálózatéval.



VESZÉLY
Rischio scariche
elettriche

A beszerelésért felelős személynek kell megbizonyosodnia, hogy az elektromos táprendszer el legyen látva egy hatékony földelő berendezéssel az érvényben lévő normatívák szerint.



VESZÉLY
Rischio scariche
elettriche

Meg kell bizonyosodni, hogy az elektromos táprendszer el legyen látva egy magas érzékenységsű differenciálkapcsolóval $D=30$ mA (DIN VDE 0100T739)

A tápvezeték dupla földzárlatos villásdugóval van ellátva a tápvezeték végén; ebben az esetben a földelés a villásdugónak a csatlakozóba való beillesztésével történik meg.

Védekezés a túlterhelés ellen

Az OMNIA® szivattyúkba be van építve egy automatikusan bekapcsoló termikus motorvédő, ezért nincs szükség további külső védelemre.

5° FEJEZET KARBANTARTÁS ÉS HIBAKERESÉS



VESZÉLY
Rischio scariche
elettriche

Bármilyen karbantartási munka elvégzése előtt a szivattyút ki kell kötni az elektromos hálózatról.



VESZÉLY
Rischio scariche
elettriche

A tápvezeték kicserélését a gyártónak illetve a szervíz szolgáltatónak kell elvégezni speciális felszereléssel.

Normális körülmények között a OMNIA® sorozat szivattyúinak nincs szükségük karbantartásra. Alkalmanként szükség adódhat a hidraulikus rész tisztítására, vagy a szivattyúkerék kicserélésére.

MEGHIBÁSODÁS	LEHETSÉGES OK	HELYREHOZATAL
1) AZ ELEKTROMOTOROS SZIVATTYÚ NEM SZOLGÁLTAT VIZET, A MOTOR NEM FOROG	1) Nincs tápfeszültség. 2) A dugaszoló nincs jól bedugva. 3) A biztonsági kapcsoló működésbe lépett. 4) A járókerék elakadt. 5) A motor vagy a kondenzátor megsérült.	2) Ellenőrizze, hogy van-e tápfeszültség és jól dugja be a dugaszolót. 3) Állítsa vissza a biztonsági kapcsolót. Ha újra működésbe lépne, forduljon egy szakképzett villanyszerelőhöz. 4) Szabadítsa meg a járókereket az esetleges eltömődésektől 5) Forduljon a javítószolgálathoz.
2) A SZIVATTYÚ NEM SZOLGÁLTAT VIZET; A MOTOR FOROG	1) A szívórács eldugult. 2) A visszatérésgátló szelep elakadt 3) Levegő van a járókerék-testben (levegőbuborékok)	1) Tisztítsa meg a rácsot. 2) Tisztítsa meg vagy cserélje ki a szelepet. 3) Többször ismétlje meg a beindítást, hogy az összes levegő el tudjon távozni.
3) A SZIVATTYÚ KORLÁTOZOTT VÍZMENNYISÉGET SZOLGÁLTAT	1) A szívórács részben eldugult. 2) A csővezeték eldugult. 3) A járókerék elhasználódott.	1) Tisztítsa meg a rácsot. 2) Távolítsa el az eldugulás okait. 3) Forduljon a javítószolgálathoz.
4) KIHAGYÓ ÜZEMELÉS	1) Darabos szennyeződés akadályozza meg a járókerék szabad forgását. 2) A folyadék hőmérséklete túl magas. 3) A túrértéken kívüli tápfeszültség. 4) Túl sűrű folyadék 5) A motor meghibásodott.	1) Távolítsa el az idegen testeket. 3) A fémtáblácska előírása szerint helyezze feszültség alá a szivattyút. 4) Hígítsa fel a szivattyúzott folyadékot. 5) Forduljon a javítószolgálathoz.

1. kapitola- Všeobecná část
2. kapitola- Ohraničení možností použití
3. kapitola- Instalace
4. kapitola- Elektrické zapojení
5. kapitola- Udržba a hledání závad

Upozornění pro bezpečnost osob a věcí.

Věnovat zvláštní pozornost na nápisy označené následujícími symboly.



NEBEZPEČÍ
Riziko elektrických
výbojů

Varuje, že nedodržování předpisů má za následek nebezpečí elektrického výboje.



NEBEZPEČÍ

Varuje, že nedodržování předpisů má za následek velice vážné nebezpečí pro osoby a/nebo věci.



UPOZORNĚNÍ

Varuje, že nedodržování předpisů má za následek nebezpečí poškození čerpadla nebo celého zařízení.

POZOR! Dříve než začnete s instalací pozorně si přečtete obsah této příručky. Závady způsobené nedodržením uvedených předpisů nebudou kryty zárukou .

1. KAPITOLA - VŠEOBECNÁ ČÁST

Elektrická čerpadla serie OMNIA® jsou přizpůsobena k drenáži dešťových vod, filtrovaných vod a všech domácích odpadů, odvodňování nečekaně zaplavených objektů, zalévání a rozvod vody, převod čistých nebo málo znečištěných tekutin, s úplné nebo částečně ponořeným čerpadlem.

Každé čerpadlo je při montáži ve výrobě kolaudováno a zabaleno s maximální pečlivostí.

V okamžiku dodávky zkontrolujte, jestli čerpadlo nebylo poškozeno při převozu. V tomto případě ihned upozornit dodavatele. V každém případě do 8 dní a ne později od data prodeje.

2. KAPITOLA - VYMEZENÍ MOŽNOSTÍ POUŽITÍ



UPOZORNĚNÍ

Čerpadlo není určeno k vysávání hořlavých a nebezpečných tekutin



UPOZORNĚNÍ

V každém případě vyloučit provoz elektročerpadla na sucho

Technické údaje	OMNIA 80/5	OMNIA 160/7	OMNIA 200/8
Síťové napětí / Frekvence	230 V ~ 50 Hz	230 V ~ 50 Hz	230 V ~ 50 Hz
Příkon	300 Watt	500 Watt	750 Watt
Typ ochrany / Izolační třída	IP 68 / F	IP 68 / F	IP 68 / F
Spojka sání	41,90 mm (1"1/4 M)	41,90 mm (1"1/4 M)	41,90 mm (1"1/4 M)
Maximální výkon	4.800 l/h	9.600 l/h	12.000 l/h
Maximální výtlačná výška	5 m	7 m	8 m
Maximální hloubka ponoření	7 m	7 m	7 m
Napájecí kabel	10 m H07 RN8-F	10 m H07 RN8-F	10mH07RN8-F
Hmotnost	6,2 Kg	7,2 Kg	8,8 Kg
Maximální rozměr čerpaných pevných těles	20 mm	20 mm	20 mm
Maximální teplota čerpané kapaliny trvalý chod	40° C	40° C	40° C
Maximální počet spuštění za hodinu, stejnoměrně rozděleno	30	30	30
Minimální hladina zalití (A)*	80 mm	96 mm	96 mm
Minimální hladina sání (B)*	35 mm	35 mm	35 mm
Hladina vtoku (C)*	250 mm	320 mm	351 mm
Hladina pro zastavení (D)*	100 mm	107 mm	111 mm

hladina akustického tlaku (Lpa) stejná nebo nižší než 70 dB(A)

hladina akustických emisí zjištěná podle normy EN 12639

(*) Tyto údaje odkazují na obr. 1. Rozměry jsou vyjádřeny v milimetrech.
 Minimální hladina zalití odpovídá podmínkám zcela ponořeného výtlačného otvoru.
 (Viz obr. 1 – odkaz A).

3. KAPITOLA - INSTALACE

 NEBEZPEČÍ
Riziko elektrických výbojů

Všechny operace, které se vztahují k instalaci musí být prováděny za podmínky, že čerpadlo je odpojeno od napájecí sítě. Čerpadla této série nejsou vhodná pro používání v bazénech a pro příslušné čištění a údržbu.

 NEBEZPEČÍ

Toto zařízení smí být používáno dětmi od 8 let a více a osobami se sníženými fyzickými, senzorickými nebo mentálními schopnostmi nebo s nedostatečnými zkušenostmi a znalostmi, pokud jsou pod dohledem, nebo byly zaučeny v bezpečném používání tohoto zařízení a chápou nebezpečí, vznikající při používání. Děti si se zařízením nesmějí hrát. Čištění a uživatelská údržba nesmí být prováděny dětmi bez dozoru.

 UPOZORNĚNÍ

Kvůli úniku mazacího oleje může dojít k znečištění kapaliny.

Při jakémkoliv úkonu k vyzdvžení nebo k přemístění je třeba použít určené rukojeti.

V případě trvalé instalace s upotřebením neohebného potrubí doporučujeme namontovat nenávratnou záklopku, aby byl vyloučen zpětný oběh tekutiny v okamžiku zastavení čerpadla. Doporučujeme rovněž instalaci opětného průřezového spojení v příviné poloze k jednodušímu provádění čištění a údržby.

Velikost shromažďovací prohlubně musí být taková, aby umožnila co nejníž počet zapnutí motoru v 1 hodině. (Viz "VYMEZENÍ MOŽNOSTÍ POUŽITÍ").

V případě dočasného používání doporučujeme využít ohebného potrubí napojeného na čerpadlo prostřednictvím gumového opětného spojení.

K ponoření čerpadla použít provaz zajištěný na rukojeti.

OMNIA® v automatické verzi má plovoucí vypínač již seřízený (viz zobrazení č.1). Jestliže chcete upravit rozpětí regulace, je nezbytné zvýšit nebo snížit délku ramena plováku prostřednictvím jeho přesunutí do určeného otvoru v rukojeti.

Pro zahradní rybníky či podobná místa mohou být specifické požadavky.

 UPOZORNĚNÍ

Ujistit se, že plovoucí vzpínač vypne čerpadlo, jestliže se ocitne na minimální výškové hladině.

 UPOZORNĚNÍ

Ujistit se, že plovák ve své oscilaci nenarazí na žádnou překážku.

4. KAPITOLA - ELEKTRICKÉ ZAPOJENÍ

 UPOZORNĚNÍ

Ujistit se, že napětí a kmitočet uvedený na štítku čerpadla odpovídají napětí a kmitočtu použitelné napájecí sítě.

 NEBEZPEČÍ
Riziko elektrických výbojů

Ten kdo odpovídá za instalaci se musí ujistit, že elektrická napájecí síť je opatřena účinným uzemněním

 NEBEZPEČÍ
Riziko elektrických výbojů

Je potřeba ověřit, jestli elektrická napájecí síť je vybavena diferenciálním vypínačem s vysokou citlivostí D =30 mA (DIN VDE 0100T739)

Napájecí kabel má zástrčku s dvojitým uzemňovacím kontaktem na svém konci, proto uzemnění se provádí vsunutím zástrčky do zásuvky.

Ochrana proti přetížení

Čerpadla OMNIA® mají zamontované termické ochranné zařízení s automatickým zapínáním, proto nepotřebuje žádný vnější jistič.

5. KAPITOLA - ÚDRŽBA

 NEBEZPEČÍ
Riziko elektrických výbojů

Před jakoukoli údržbářskou operací odpojit čerpadlo od napájecí elektrické sítě.

 NEBEZPEČÍ
Riziko elektrických výbojů

Napájecí kabel musí být nahrazen výrobcem nebo servisem prostřednictvím zvláštních nástrojů.

Za normálních podmínek čerpadla OMNIA® nepotřebují žádnou údržbu.
 Příležitostně se může stát, že bude nezbytné vyčištění hydraulické části nebo výměna převodce.

PORUCHA	MOŽNÁ PŘÍČINA	ODSTRANĚNÍ PORUCHY
1) ELEKTROČERPADLO NEPUMPUJE VODU, MOTOR NEFUNGUJE	1) Nedostává se elektrická energie. 2) Zástrčka není správně zasunuta. 3) Ochranný vypínač pro záchranu života v činnosti. 4) Rotor je zablokován. 5) Motor nebo kondenzátor je poškozen.	2) Ověřte i, zda je elektrická energie k dispozici a vsuňte správně zástrčku do zásuvky. 3) Znovu namontujte ochranný vypínač pro záchranu života. Jestliže znovu zasáhne, obraťte se na specializovaného elektrikáře. 4) Uvolněte rotor od možných překážek. 5) Kontaktujte servisní službu pro zákazníky.
2) ČERPADLO NEDOPRAVUJE VODU, MOTOR SE TOČÍ	1) Mřížka sání je ucpána. 2) Zpětný ventil je zablokován. 3) Vzduch v tělese rotoru (bubliny).	1) Vyčistěte mřížku. 2) Vyčistěte nebo vyměňte ventil. 3) Opakujte určitý počet spuštění tak, aby byl vstřelen vzduch vytlačen.
3) ČERPADLO DOPRAVUJE OMEZENÉ MNOŽSTVÍ VODY	1) Mřížka sání je částečně ucpána. 2) Potrubí je ucpáno. 3) Rotor je opotřeben.	1) Vyčistěte mřížku. 2) Odstraňte překážky. 3) Kontaktujte servisní službu pro zákazníky.
4) PŘERUŠOVANÉ FUNGOVÁNÍ	1) Pevná tělesa zabraňují volnému otáčení rotoru. 2) Teplota kapaliny je příliš vysoká. 3) Napětí je mimo toleranci. 4) Kapalína je příliš hustá. 5) Vadný motor.	1) Odstraňte cizí tělesa. 3) Napájejte čerpadlo tak, jak je uvedeno na štítku 4) Zředte čerpanou kapalinu. 5) Kontaktujte servisní službu pro zákazníky.

FIHRIST

- 1inci bölüm - Genel bilgiler
 2inci bölüm - Kullanis sınırlari
 3üncü bölüm - Montaj
 4üncü bölüm - Elektrik bağlantisi
 5inci bölüm - Bakim ve arıza kontrolü

İnsanların ve eşyaların emniyeti için uyarılar.
 Aşağıdaki sembollerin terimlerine çok dikkat edilecek.



TEHLİKE
 Elektrik çarpar

Elektrik çarpar sembolü kurallara uyararak kullanmayı uyarır.



TEHLİKE

Kurallara uymadan kullanılması insanlara ve eşyalara büyük tehlike yaratır.



DIKKAT

Kurallara uymadan kullanılması pompaya ve tesisata zarar verebilir.

DIKKAT: Tesisati kurmadan, bu temel bilgiler kitabı çok dikkatli okuyun. Burada yazılmış olan bilgiler dikkatli okunmadığından dolayı meydana gelen zararlar garanti altına alınmaz.

1INCI BÖLÜM GENEL BİLGİLER

OMNIA® serili elektropompalar yağmur sularını, sizma suları, ev suları, acile su basmış yerlerin sularını çeker, bahçeleri sular ve bir yerden diğer bir yere temiz veya fazla kirlı olmayan suları hepten batmış veya biraz batmış olan pompayla akıtır. Her elektropompalar kurulmadan önce denenir ve dikkatli ambalajlanır. Elektropompayı teslim almadan önce iyice kontrol edin, tasimada zararlanmış olmasın; zararlıysa hemen satıcıya belirtin. Her ne olursa satış tarihi 8 günü geçmiyecek.

2INCI BÖLÜM KULLANIS SINIRLARI



DIKKAT

Pompa kolayca ateslenebilen veya tehlikeli sivileri pompalayamas.



DIKKAT

Elektropompayı susuz kullanılması muhakkak önlenmelidir.

Teknik veriler	OMNIA 80/5	OMNIA 160/7	OMNIA 200/8
Ağ gerilimi/Frekans	230 V ~ 50 Hz	230 V ~ 50 Hz	230 V ~ 50 Hz
Emilen güç	300 Watt	500 Watt	750 Watt
Koruma tipi/İzolasyon sınıfı	IP 68 / F	IP 68 / F	IP 68 / F
Çekim bağlantısı	41,90 mm (1"1/4 M)	41,90 mm (1"1/4 M)	41,90 mm (1"1/4 M)
En yüksek verdi	4.800 l/h	9.600 l/h	12.000 l/h
En yüksek seviye farkı	5 m	7 m	8 m
En yüksek dalma derinliği	7 m	7 m	7 m
Besleme kablosu	10 m H07 RN8-F	10 m H07 RN8-F	10mH07RN8-F
Ağırlık	6,2 Kg	7,2 Kg	8,8 Kg
Pompalanan katı cisimlerin en büyük boyutu	20 mm	20 mm	20 mm
Pompalanan sıvının en yüksek ısı devamlı çalışmada	40°	40° C	40° C
Saatte en çok başlama sayısı, eşit olarak dağıtılmış	30	30	30
En düşük dolma seviyesi (A)*	80 mm	96 mm	96 mm
En düşük çekim seviyesi (B)*	35 mm	35 mm	35 mm
Bağlama seviyesi (C)*	250 mm	320 mm	351 mm
Durma seviyesi (D)*	100 mm	107 mm	111 mm

70 dB(A)'ye eşit veya daha düşük ses basınç düzeyi
 EN 12639'ye uygun şekilde elde edilen ses emisyon değerleri

(* Bu veriler şekil 1 le ilgilidir – Ölçüler milimetre olarak verilmiştir.

En düşük dolma seviyesi gönderme ağzının tamamen su altındaki durumuna takabül eder.
(Bak. şekil 1 – A notu).

3ÜNCÜ BÖLÜM - MONTAJ



TEHLIKE
Elektrik çarpar

Her tesisat kurma operasyonu pompayı beslenme ağına bağlamadan yapılacaktır. Bu seriye ait pompalar havuzda kullanım ve ona bağlı temizlik ve bakım işlemleri için uygun değildir.



TEHLIKE

Bu cihaz, 8 yaş veya üzeri çocuklar ve fiziksel, duyuşsal veya zihinsel kapasiteleri, ya da deneyim ve bilgileri sınırlı olan kişiler tarafından, gözetim altında olmaları veya cihazın güvenli kullanımı ile ilgili bilgilendirilmeleri ve olası tehlikelerin farkında olmaları koşuluyla kullanılabilir. Çocuklar cihaz ile oynamamalıdır. Temizlik ve bakım işlemleri gözetim altında değilse çocuklar tarafından yapılmamalıdır.



DIKKAT

Sıvıdaki kirlilik, yağlayıcı maddelerin sızması nedeniyle meydana gelebilir

Kaldırma ve tasima operasyonları için yanlardaki sapları kullanın.

Sert borulu fix bir tesisatla tek yönlü supap kullanması tavsiye edilir. Böylece pompanın durusunda suların geri dönmesini önlenir. Kesimlere ayırma hattı kolay bir yere yerleştirilmesi temizlik ve bakım operasyonları kolaylaştırır.

Çalışma saatleri az olması için küçük toplama kuyusunun ölçüleri uygun olmalıdır ("KULLANIS SINIRLARI" isimli bölüme bakın). Gecigi bir kullanıcı için yumuşak boruların kullanılması tavsiye edilir. Bu borular pompaya bağlanır.

Pompayı suya daldirmek için saplara bağlı bir ip kullanın. OMNIA®'nin otomatik modelinde düşenlenmiş batmayan düğme verilir (resim numara 1'e bakın).

Düğmenin düşenisini değiştirmek istiyorsanız serbest kalan batmayan parçayı küçültmek veya büyültmek lazım. Burada sapın üstündeki yeri kaydırarak yapılır. Bahçe ve benzeri yerlerdeki su birikintileri için özel ihtiyaçlar ortaya çıkabilir.



DIKKAT

Dikkat edinki en düşük seviyede batmayan düğme pompayı durdursun.



DIKKAT

Dikkat edinki batmayan düğme sallanırken engel bulmasın.

4ÜNCÜ BÖLÜM ELEKTRİK BAĞLANTISI



DIKKAT

Plakadaki gerilim ve akım beslenme ağına uygun olmasına dikkat edin.



TEHLIKE
Elektrik çarpar

Tehsati kuran, elektrik sisteminde topraklamayı ön görmelidir.



TEHLIKE
Elektrik çarpar

Elektrik beslenme tehsatında kontrol edinki yüksek hasasiyetli deferasiyal bulusun $D=30$ mA (DIN VDE 0100T739)

Beslenme kablunun bir ucunda çift toprak kontaklı fiş bulunur.

Protezione da sovraccarico

OMNIA®'lerde otomatik isili hareket koruyucusu bulunur ve bunun için baska, disardan koruyucu lazim değildir.

5. İNCİ BÖLÜM BAKIM VE AGRIZA KONTROLU



TEHLIKE
Elektrik çarpar

Her bakım operasyonuna başlamadan, pompayı beslenme ağından çıkartın.



TEHLIKE
Elektrik çarpar

Beslenme kabloyu yapan veya bakımıyla ilgilenen insan değiştirir ve ona göre aletler kullanır.

Normal şartlarda, OMNIA® pompalar bakıma lasim degildirler.
Arasira su biliminin temislenmesi veya dönen bölümünün degismesi gerekir.

ARIZA	SEBEP	DÜZELTME
1) ELEKTROPOMPA SU VERMIYOR, MOTOR DÖNMÜYOR	<ol style="list-style-type: none"> 1) Elektrik enerjisi eksikliği. 2) Fiş iyi takılmamış. 3) Can kurtarma şalteri müdahale etmiş. 4) Döner bloke olmuş. 5) Motor veya kondansatör zarar görmüş. 	<ol style="list-style-type: none"> 2) Elektrik bulunmasına dikkat edin ve fiş iyi takınç. 3) Can kurtarma şalterini yeniden ayarlayın. Tekrar müdahale ederse, uzman bir elektrikçiye başvurun. 4) Döneri olası engellerden kurtarın. 5) Müşteri servisine başvurun.
2) POMPA SU VERMIYOR, MOTOR DÖNMÜYOR	<ol style="list-style-type: none"> 1) Çekim ızgarası tıkanmış. 2) Geri gelmeye karşı valf bloke olmuş. 3) Döner gövdesinde hava var (hava kabarcıkları). 	<ol style="list-style-type: none"> 1) ızgarayı temizleyin. 2) Valfi temizleyi veya değiştirin. 3) Bütün havayı dışarı çıkartmak için birkaç tane start yapın.
3) POMPA YETERSİZ MİKTARDA SU VERİYOR	<ol style="list-style-type: none"> 1) Çekim ızgarası kısmen tıkanmış. 2) Borular tıkanmış. 3) Döner aşınmış. 	<ol style="list-style-type: none"> 1) ızgarayı temizleyin. 2) Tıkanıklıkları giderin. 3) Müşteri servisine başvurun.
4) KESİNTİLİ ÇALIŞMA	<ol style="list-style-type: none"> 1) Katı cisimler dönerin sebest dönmesine engel oluyor. 2) Sıvı ısısı çok yüksek. 3) Gerilim tolerans dışı. 4) Sıvı çok yoğun. 5) Motor arızalı. 	<ol style="list-style-type: none"> 1) Yabancı cisimleri çıkarın. 3) Pompayı plakada açıklandığı gibi besleyin. 4) Pompalanan sıvıyı sulandırın. 5) Müşteri servisine başvurun.

CJLTH:FYBT

Раздел 1	Общие сведения
Раздел 2	Ограничения в применении
Раздел 3	Монтаж
Раздел 4	Электрическое соединение
Раздел 5	Обслуживание и поиск повреждений

Предупреждения по безопасности людей и материальных объектов.

Общее внимание следует обратить на предупреждения, отмеченные следующими знаками:



ОПАСНОСТЬ
Риск электрических разрядов

Сообщается, что в случае не соблюдения данных правил существует **возможность электрических разрядов.**



ОПАСНОСТЬ

Сообщается, что в случае не соблюдения данных правил люди и материальные объекты подвергаются **серьёзному риску.**



ПРЕДУПРЕЖДЕНИЕ

Сообщается, что в случае не соблюдения данных правил насос и установка подвергаются **риску повреждения.**

ВНИМАНИЕ: до монтажа насоса, внимательно ознакомьтесь с содержанием настоящего руководства.

В случае повреждений насоса, связанных с несоблюдением нижеуказанных правил, гарантия недействительна.

РАЗДЕЛ 1 ОБЩИЕ СВЕДЕНИЯ

Электронасосы серии **OMNIA®** предназначены для откачивания дождевых, инфильтрационных и бытовых сточных вод, полного осушения затопливаемых помещений, орошения, водоотведения чистой, загрязнённой и грязной воду при полном или частичном погружении.

При изготовлении, электронасос подвергается наружному осмотру и тщательному предварительному испытанию. При приобретении насоса удостоверьтесь в его наружной сохранности во время транспортировки. В случае выявления внешних повреждений незамедлительно сообщите об этом поставщику (продавцу) не позднее 8 дней со дня покупки.

РАЗДЕЛ 2 ОГРАНИЧЕНИЯ В ПРИМЕНЕНИИ



ПРЕДУПРЕЖДЕНИЕ

Данный насос не предназначен для откачивания соленой и морской воды, коррозионных, легковоспламеняющихся, пожаро- и взрывоопасных жидкостей.



ПРЕДУПРЕЖДЕНИЕ

Немедленно остановите насос, работающий без жидкости.

Технические данные	OMNIA 80/5	OMNIA 160/7	OMNIA 200/8
Напряжение сети / Частота	230 В / 50 Гц	230 В / 50 Гц	230 В / 50 Гц
Потребляемая мощность	300 Вт	500 Вт	750 Вт
Тип защиты / ласс изоляции	IP 68 / F	IP 68 / F	IP 68 / F
Диаметр напорного патрубка	41,90 mm (1"1/4 M)	41,90 mm (1"1/4 M)	41,90 mm (1"1/4 M)
Максимальная производительность	4 800 л/час	9 600 л/час	12 000 л/час
Максимальный напор	5 м	7 м	8 м
Максимальная глубина погружения	7 м	7 м	7 м
Тип питающего кабеля (длина 10 м)	10 m H07 RN8-F	10 m H07 RN8-F	10mH07RN8-F
Масса	6,2 кг	7,2 кг	8,8 кг
Максимальный размер перекачиваемых включений	20 мм	20 мм	20 мм
Максимальная температура перекачиваемой жидкости	40°C	40°C	40°C
Максимальное количество почасовых включений	30	30	30
Минимальный уровень откачивания жидкости [A]*	80 мм	96 мм	96 мм
Минимальный уровень всасывания [B]*	35 мм	35 мм	35 мм
Уровень автоматического включения [C]*	250 мм	320 мм	351 мм
Уровень автоматического отключения [D]*	100 мм	107 мм	111 мм

уровень звукового давления (L_{pa}) равен или ниже 70 дБ(A)

значения звукоизлучения в соответствии с нормой EN 12639

(*) Данные значения относятся к рисунку 1. Все значения выражены в мм.

Минимальный уровень откачивания жидкости соответствует полному погружению напорного патрубка в перекачиваемую жидкость. (См. рис.1 - ссылка A).

РАЗДЕЛ 3 МОНТАЖ



ОПАСНОСТЬ
Риск электрических разрядов

Все операции, относящиеся к установке насоса, должны выполняться при его отсоединении от сети электропитания. Насосы этой серии не предназначены для применения в бассейне и выполнения соответствующих операций очистки и техобслуживания.



ОПАСНОСТЬ

Настоящий аппарат может быть использован детьми, начиная с 8-летнего возраста, а также лицами с физическими, сенсорными или ментальными отклонениями либо с недостаточным опытом и знаниями, только если они находятся под присмотром или были обучены пользованию аппаратом, а также осознали вытекающую опасность. Детям не разрешается играть с аппаратом. Уборка и техническое обслуживание пользователя не может выполняться детьми, находящимися без присмотра.



ПРЕДУПРЕЖДЕНИЕ Ввиду утечки смазочного компонента может произойти загрязнение жидкости

Для выполнения любых операций по перемещению или подъёму насоса используйте специальную ручку, размещённую на верхней части корпуса. В случае стационарной эксплуатации насоса с помощью жёстких труб, рекомендуется, для избежания противотока перекачиваемой жидкости при внезапной остановке насоса, установить обратный клапан. Установка быстрозакрывающегося клапана в наиболее подходящем месте облегчит проведение профилактических работ по очистке насоса и техническому обслуживанию. Размеры сборного колодца должны обеспечивать минимальное количество почасовых включений. (См. Раздел 2 Ограничения в применении).

В случае временного использования насоса рекомендуется применять гибкий трубопровод, соединяющийся с насосом с помощью специальной муфты.

Для погружения насоса используйте нейлоновый трос или веревку, закреплённую к его ручке. Насосы серии **OMNIA**® снабжены предварительно отрегулированным поплавковым выключателем.

Существуют особые требования для садовых прудов или подобных мест (См. рис.1).



ПРЕДУПРЕЖДЕНИЕ

Удостоверьтесь, что при достижении поплавковым выключателем минимального уровня насос выключается.



ПРЕДУПРЕЖДЕНИЕ

Удостоверьтесь, что ничто не препятствует движению поплавкового выключателя.

РАЗДЕЛ 4 ЭЛЕКТРИЧЕСКОЕ СОЕДИНЕНИЕ

(См. рис.1)



ПРЕДУПРЕЖДЕНИЕ

Удостоверьтесь, что напряжение и частота тока, указанные в информационной табличке насоса соответствуют значениям электрической сети, имеющейся в Вашем распоряжении.



ОПАСНОСТЬ
Риск электрических разрядов

Техник, осуществляющий монтаж насоса, обязан удостовериться в том, что электроустановка обеспечена надлежащим заземлением в соответствии с действующими местными нормами и правилами.



ОПАСНОСТЬ
Риск электрических разрядов

Удостоверьтесь, что электроустановка снабжена высококачественным дифференциальным выключателем D=30 mA (DIN VDE 01011T739).

Указания по безопасности при вводе насоса в эксплуатацию.

Насос поставляется с питающим кабелем марки H07RN-F, технические данные которого обозначены на его изоляции. Длина кабеля используемого в открытых местах должна равняться 10 м. Штепсельное соединение должно быть защищено от водяных брызг.

До использования насоса рекомендуется провести его внешний, визуальный осмотр (в частности питающего кабеля и штепсельного соединения). Если насос повреждён - его эксплуатация запрещена.

В случае обнаружения внешних повреждений обратитесь к специализированным специалистам.

Удостоверьтесь, что электрические соединения размещены в местах, защищённых от затопления.

Защитите штепсельное соединение и питающий кабель от прямого воздействия тепла, масла и порезов.



ОПАСНОСТЬ
Риск электрических разрядов

Замена питающего кабеля осуществляется только специализированным персоналом.

Заземление.

Штепсельная вилка питающего кабеля снабжена двойным соединением с землёй. Таким образом, заземление осуществляется при вводе штепсельной вилки в розетку.

Защита от перегрузки электросети.

Однофазные насосы серии OMNIA® снабжены встроенной тепловой защитой электродвигателя. В случае перегрузки электросети насос автоматически выключается. После охлаждения электродвигателя насос автоматически включается. (Что касается причин возможных неисправностей и соответствующих мер по их устранению, смотрите пункт 4 Раздела 5 - Обслуживание и поиск повреждений).

Для ввода насоса в эксплуатацию введите штепсельную вилку насоса в розетку переменного тока 230 В.

ВНИМАНИЕ: насос автоматически начинает работать, когда поплавковый выключатель достигает уровня пуска.

РАЗДЕЛ 5 ОБСЛУЖИВАНИЕ И ПОИСК ПОВРЕЖДЕНИЙ

В нормальных условиях электронасосы серии OMNIA® не нуждаются в техническом обслуживании.

При необходимости, очистите гидравлические части или замените рабочее колесо.



ОПАСНОСТЬ
Риск электрических разрядов

Для выполнения любой операции по техобслуживанию насоса отсоедините его от сети электропитания.

НЕИСПРАВНОСТЬ	ВОЗМОЖНАЯ ПРИЧИНА	СПОСОБ УСТРАНЕНИЯ
1) НАСОС НЕ ПОДАЁТ ВОДУ, ДВИГАТЕЛЬ НЕ РАБОТАЕТ	<ol style="list-style-type: none"> 1) Отсутствие электропитания. 2) Неправильно включено штепсельное соединение. 3) Автоматическое отключение. 4) Заблокировано рабочее колесо. 5) Повреждён электродвигатель или конденсатор. 	<ol style="list-style-type: none"> 1) Проверить наличие тока в розетке. Дождаться включения напряжения. 2) Произвести правильное подсоединение. 3) Переключить выключатель тепловой защиты. При его повторном отсоединении обратиться к электрику. 4) Освободить рабочее колесо от засора. 5) Обратиться в сервисную службу продавца
2) НАСОС НЕ ПОДАЁТ ВОДУ, ДВИГАТЕЛЬ РАБОТАЕТ	<ol style="list-style-type: none"> 1) Засорён сетчатый фильтр. 2) Блокирован обратный клапан. 3) Наличие воздуха внутри рабочего колеса (воздушные пузыри). 	<ol style="list-style-type: none"> 1) Очистить фильтр от засора. 2) Очистить или заменить клапан. 3) Произвести несколько запусков насоса так, чтобы удалить весь воздух.
3) НАСОС ПОДАЕТ МАЛОЕ КОЛИЧЕСТВО ВОДЫ	<ol style="list-style-type: none"> 1) Частично засорён сетчатый фильтр. 2) Засорена напорная труба или напорный шланг. 3) Изношено рабочее колесо. 	<ol style="list-style-type: none"> 1) Очистить фильтр от засора. 2) Очистить напорную трубу [напорный шланг]. 3) Заменить рабочее колесо.
4) ПРЕРЫВИСТАЯ РАБОТА НАСОСА	<ol style="list-style-type: none"> 1) Затруднён свободный ход рабочего колеса. 2) Слишком высокая температура перекачиваемой жидкости. 3) Напряжение электросети выше допустимых значений. 4) Слишком густая жидкость. 5) Неисправен электродвигатель. 	<ol style="list-style-type: none"> 1) Очистить рабочее колесо от засора. 2) Выключить насос. Дождаться остывания перекачиваемой жидкости. 3) Выключить насос. Дождаться снижения напряжения электросети до допустимых значений. 4) Разбавить перекачиваемую жидкость или заменить насос на более мощный. 5) Обратиться в сервисную службу продавца.

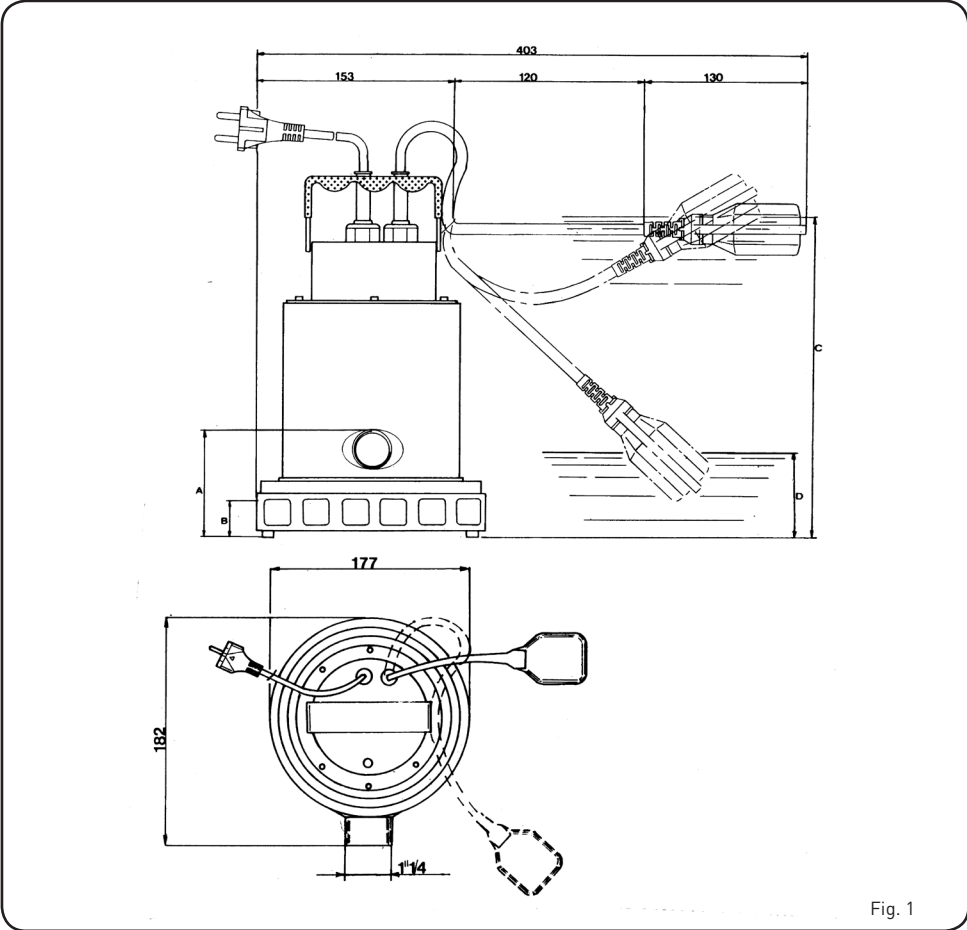

Fig. 1

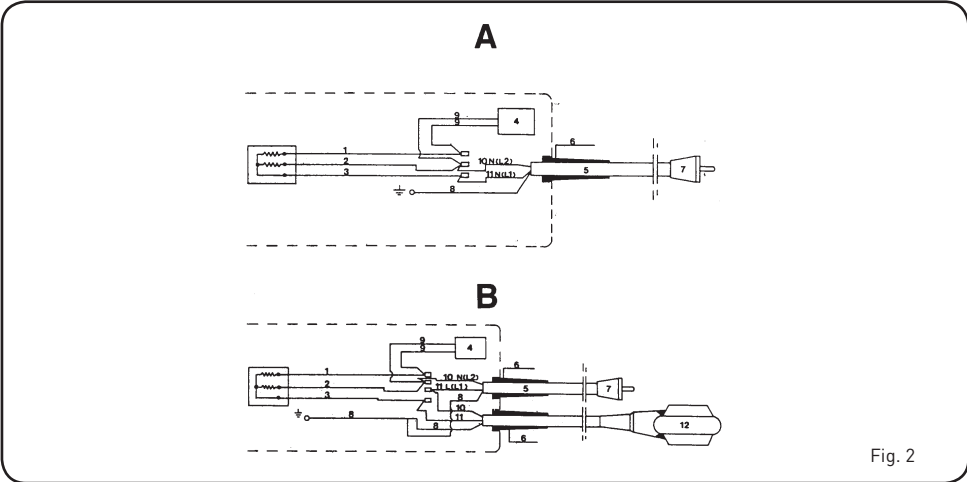

Fig. 2

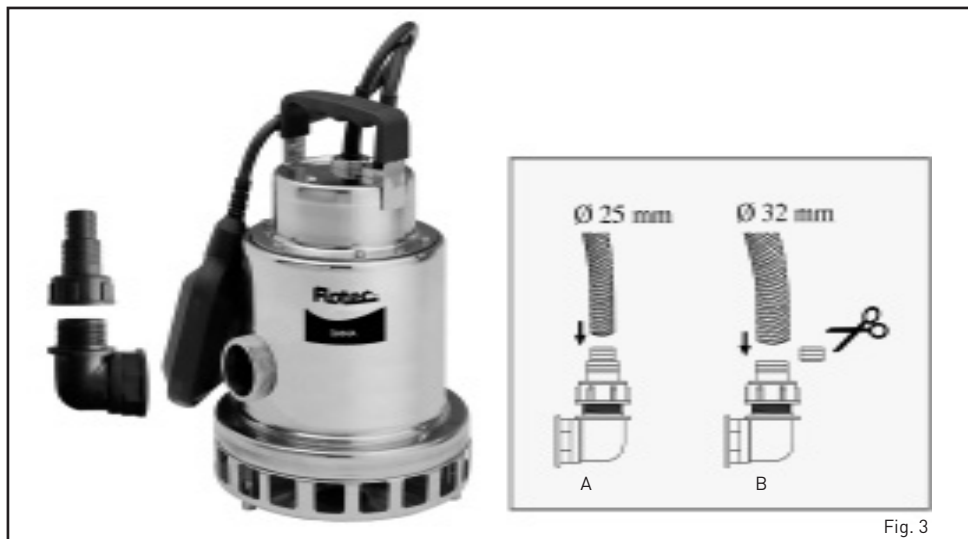

Fig. 3

I
Alcune importanti avvertenze per l'installazione

Il raccordo fornito in dotazione con le pompe sommergibili Flotec è adattabile alla dimensione del tubo utilizzato. Se avete un tubo di \varnothing 25 mm, applicatelo direttamente sul secondo stadio (Fig. 3A); se invece utilizzate un tubo di \varnothing 32 mm, tagliate lo stadio non necessario (Fig. 3B).

GB
Some important instructions for installation

The connector supplied with the submersible pumps of the Flotec line can be adjusted according to the dimension of the hose used. If the hose has a diameter (\varnothing) of 25 mm, apply the fitting directly on the second stage (Fig. 3A); if the hose has a diameter of 32 mm, remove the stages that are not used (Fig. 3B).

F
Quelques conseils à suivre pour l'installation

Le raccord fourni avec les pompes submersibles Flotec est adaptable à la dimension du tuyau utilisé. Si vous avez un tuyau de \varnothing 25 mm intérieur, appliquez-le directement sur le deuxième embout (Fig. 3A) ; si, en revanche, vous utilisez un tuyau de \varnothing 32 mm intérieur, coupez l' embout qui n'est pas nécessaire (Fig. 3B).

D
Einige wichtige Hinweise zur Installation

Das Verbindungsstück das als Zubehör mit den Tauchpumpen mitgeliefert wird, passt in der Größe zu verschiedenen Schläuchen. Wenn Sie einen Schlauch von 25 mm Durchmesser haben, bringen Sie ihn direkt an der zweite Stufe an (Abb. 3A); verwenden Sie hingegen einen Schlauch mit Durchmesser 32 mm, dann schneiden Sie die nicht benötigte Stufe ab. (Abb. 3B).

E
Algumas consideraciones importantes para la instalación

El enlace suministrado con las bombas sumergibles Flotec se adapta a las dimensiones del tubo utilizado. Si tiene un tubo de \varnothing 25 mm, aplíquelo directamente en la segunda fase (Fig. 3A); si en cambio utiliza un tubo de \varnothing 32 mm, corte la fase no necesaria (Fig. 3B).

P
Algumas advertências importantes para a instalação

A conexão fornecida de série com as bombas submersíveis Flotec pode se adaptar à dimensão do tubo utilizado. Se o tubo utilizado tiver \varnothing 25 mm, deverá aplicar-se diretamente no segundo estágio (Fig. 3A); no caso de tubo com \varnothing 32 mm, cortar o estágio não necessário (Fig. 3B).

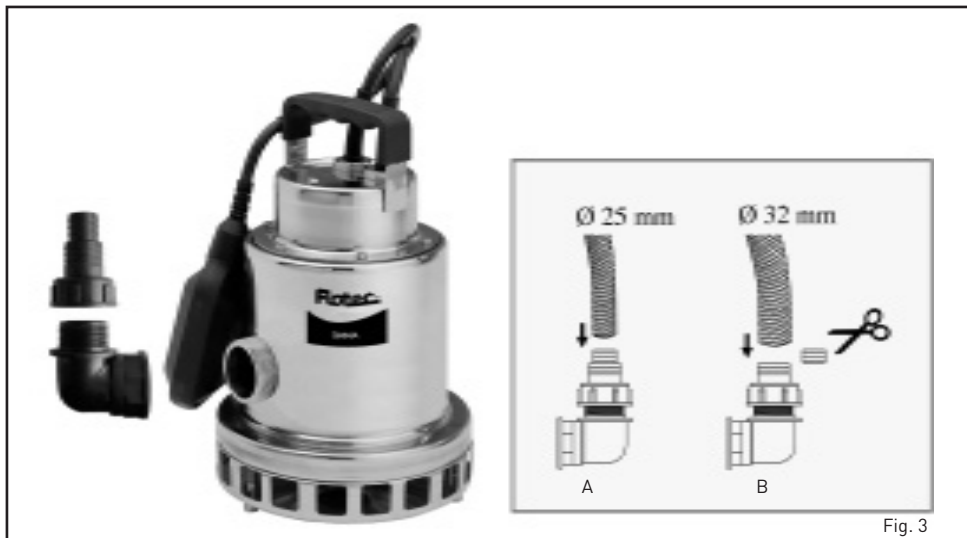

Fig. 3

NL
 Enkele belangrijke waarschuwingen voor de installatie
 Het verbindingsstuk, bijgeleverd met de onderwaterpompen Flotec, is aanpasbaar aan de afmeting van de gebruikte slang. Heeft men een slang van \varnothing 25 mm, doe hem dan direct op de tweede trap (Fig. 3A); indien men daarentegen een slang gebruikt van \varnothing 32 mm, snij dan de niet noodzakelijk trap af (Fig.3B).

DK
 Et par vigtige oplysninger vedrørende installation
 Koblingen, der leveres sammen med Flotec dykpermerne, kan afpasses i forhold til størrelsen på det anvendte rør. Hvis der benyttes et rør på \varnothing 25 mm, skal koblingen monteres direkte på det andet stadium (fig. 3A). Hvis der derimod benyttes et rør på \varnothing 32 mm, afskæres det overflødig stadium (fig. 3B).

FIN
 Joitakin tärkeitä asennusta koskevia varoituksia
 Flotec-oppopumppujen ohessa toimitettu putkiliitos voidaan soveltaa käytettävän letkun mitoilte. Jos letkun halkaisija on \varnothing 25 mm, liitä se suoraan toiseen vaiheeseen (kuva 3A); jos letkun halkaisija on sen sijaan \varnothing 32 mm, katkaise vaihe, jota ei tarvita (kuva 3B).

N
 Noen viktige installasjonsanvisninger
 Rørkoplingen som følger med de nedsenkbare pumpene Flotec kan tilpasses dimensjonen til røret som brukes. Hvis det brukes et rør med en diameter på 25 mm, må den festes direkte på det andre trinnet (fig. 3A). Hvis det derimot brukes et rør med en diameter på \varnothing 32 mm, må trinnet som ikke er nødvendig kuttes av (fig. 3B).

S
 Några viktiga installationsanvisningar
 Rörkopplingen som följer med de nedsänkbara pumparna Flotec kan anpassas till rörets dimension. Om det används ett rör med en diameter på \varnothing 25 mm ska den kopplas direkt till det andra steget (fig. 3A). Om istället ett rör med en diameter på \varnothing 32 mm används ska steget som inte är nödvändigt skäras av (fig. 3B).

GR
 Μερικές σημαντικές προειδοποιήσεις για την εγκατάσταση
 Η σύνδεση με την οποία έχουμε εφοδιάσει τις βυθιζόμενες αντλίες Flotec προσαρμόζεται στις διαστάσεις του σωλήνα που χρησιμοποιείτε. Εάν έχετε ένα σωλήνα με \varnothing 25 mm, τοποθετήστε τον απευθείας στο δεύτερο διαβαθμισμένο τμήμα (Σχ. 3A)· ενώ αν χρησιμοποιείτε ένα σωλήνα με \varnothing 32 mm κόψτε το διαβαθμισμένο τμήμα, που δεν σας χρειάζεται (Σχ. 3B).

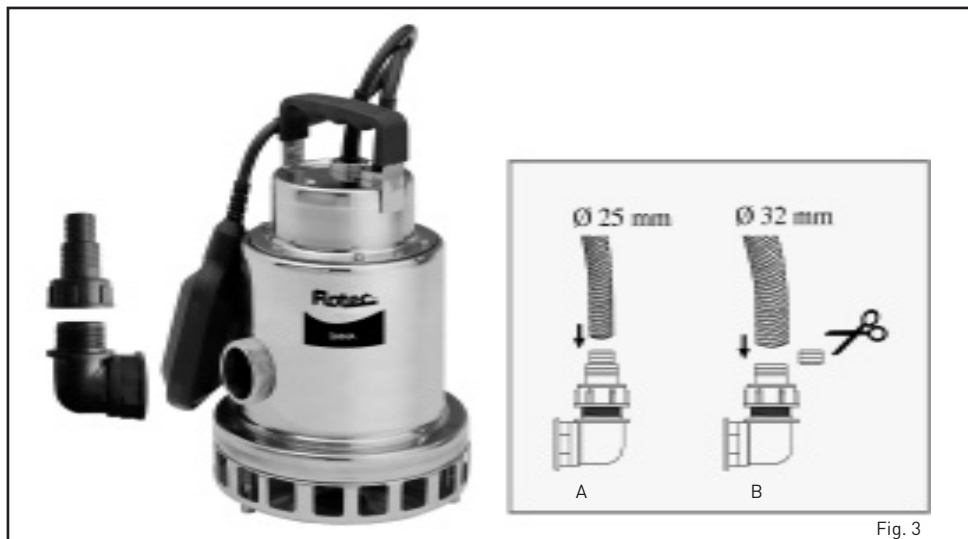

Fig. 3

PL
 Kilka ważnych instrukcji przy instalacji
 Złączka znajdująca się w wyposażeniu pomp zanurzalnych Flotec jest przystosowana do rozmiarów zastosowanego przewodu rurowego. Jeżeli w Waszym posiadaniu znajduje się przewód rurowy o \varnothing 25 mm, należy zastosować ją bezpośrednio na drugiej sekcji (Rys. 3A); jeżeli natomiast zastosowany jest przewód o \varnothing 32 mm, należy odciąć sekcję, która jest zbędna (Fig. 3B).

RO
 Cateva observatii importante pentru instalare
 Racordul furnizat in dotatie impreuna cu pompele de imersiune Flotec este adaptabil la dimensiunea tubului utilizat. Daca aveti un tub de \varnothing 25 mm aplicati-l direct pe nivelul al doilea (Fig. 3A); daca insa utilizati un tub de \varnothing 32 mm, taiati nivelul care nu este necesar (Fig. 3B).

H
 Beszereléshez szükséges fontosabb utasítások
 A Flotec merülőszivattyúk szorítógyűrű tartozékkal vannak ellátva, mely a felhasználandó cső méreteinek megfelelően alakítható. Ha egy \varnothing 25 mm-es átmérőjű csövet használna a második szakasznál rögzítse (lásd a 3/a ábrát). Abban az esetben, ha egy \varnothing 32 mm-es csövet használna, a fel nem használt szakaszt távolítsa el (lásd a 3/b ábrát).

CZ
Důležité upozornění na instalaci
 Fitink, který je k ponorným čerpadlům Flotec dodáván, je přizpůsobitelný k rozměrům použité hadice. V případě, že je hadice \varnothing 25 mm, nasadte ji přímo na druhý stupeň (Obr. 3A); při hadici \varnothing 32 mm. vyřízněte ненужný stupeň (Obr. 3B).

TR
 Montaj için bazı önemli uyarılar
 Daldırma pompası Flotec ile birlikte verilen rakor, kullanılmakta olan borunun ölçülerine adapte edilebilir. Eder 25mm ölçülerinde bir borunuz var ise, direkt olarak ikinci kademeye ekleyin (resim 3A), eder 32mm ölçülerinde bir boru kullanmaktaysanız, fazla olan parçayı kesin (resim 3B).

RUS
Некоторые советы по установке
 Представляемое с погружным насосом Flotec муфтовое соединение соответствует диаметру применяемой трубы (шланга). При диаметре трубы \varnothing 25 мм её можно закрепить непосредственно на первой ступени муфтового соединения (Рис. 3А); при диаметре трубы \varnothing 32 мм отрежьте ненужную ступень (Рис. 3В).



- I** Solo per Paesi UE
Non gettare le apparecchiature elettriche tra i rifiuti domestici.
Secondo la Direttiva Europea 2002/96/CE sui rifiuti di apparecchiature elettriche ed elettroniche e la sua attuazione in conformità alle norme nazionali, le apparecchiature elettriche esauste devono essere raccolte separatamente, al fine di essere reimpiegate in modo eco-compatibile.
- GB** Only for EU countries
Do not dispose of electric tools together with household waste material!
In observance of European Directive 2002/96/EC on waste electrical and electronic equipment and its implementation in accordance with national law, electric tools that have reached the end of their life must be collected separately and returned to an environmentally compatible recycling facility.
- F** Pour les pays européens uniquement
Ne pas jeter les appareils électriques dans les ordures domestiques ! Conformément à la directive européenne 2002/96/EG relative aux déchets d'équipements électriques ou électroniques (DEEE), et à sa transposition dans la législation nationale, les appareils électriques doivent être collectés à part et être soumis à un recyclage respectueux de l'environnement.
- D** Nur für EU-Länder
Werfen Sie Elektrowerkzeuge nicht in den Hausmüll!
Gemäss Europäischer Richtlinie 2002/96/EG über Elektro- und Elektronik- Altgeräte und Umsetzung in nationales Recht müssen verbrauchte Elektrowerkzeuge getrennt gesammelt und einer umweltgerechten Wiederverwertung zugeführt werden.
- E** Sólo para países de la Unión Europea
No deseche los aparatos eléctricos junto con los residuos domésticos ! De conformidad con la Directiva Europea 2002/96/CE sobre residuos de aparatos eléctricos y electrónicos y su aplicación de acuerdo con la legislación nacional, las herramientas eléctricas cuya vida útil haya llegado a su fin se deberán recoger por separado y trasladar a una planta de reciclaje que cumpla con las exigencias ecológicas.
- P** Apenas para países da UE
Não deite ferramentas eléctricas no lixo doméstico!
De acordo com a directiva europeia 2002/96/CE sobre ferramentas eléctricas e electrónicas usadas e a transposição para as leis nacionais, as ferramentas eléctricas usadas devem ser recolhidas em separado e encaminhadas a uma instalação de reciclagem dos materiais ecológica.
- NL** Alleen voor EU-landen
Geef elektrisch gereedschap niet met het huisvuil mee! Volgens de Europese richtlijn 2002/96/EG inzake oude elektrische en elektronische apparaten en de toepassing daarvan binnen de nationale wetgeving, dient gebruikt elektrisch gereedschap gescheiden te worden ingezameld en te worden afgevoerd naar een recycle bedrijf dat voldoet aan de geldende milieu-eisen.
- DK** Kun for EU-lande
Elværtøj må ikke bortkaffes som almindeligt affald!
I henhold til de europæiske direktiv 2002/96/EF om bortkaffelse af elektriske og elektroniske produkter og gældende national lovgivning skal brugt elværtøj indsamles separat og bortkaffes på en måde, der skåner miljøet mest muligt.
- FIN** Koskee vain EU-maita
Älä hävitä sähkötyökalua tavallisen kotilousjätteen mukana!
Vanhoja sähkö- ja elektronikkalaitteita koskevan EU-direktiivin 2002/96/ETY ja sen maakohtaisten sovellusten mukaisesti käytetyt sähkötyökalut on toimitettava ongelmajätteen keräyspisteeseen ja ohjattava ympäristöstävälliseen kierrätykseen.
- N** Kun for EU-land
Kast aldri elektroverktøy i husholdningsavfallet!
I henhold til EU-direktiv 2002/96/EF om kasserte elektriske og elektroniske produkter og direktivets iverksettning i nasjonal rett, må elektroverktøy som ikke lenger skal brukes, samles separat og returneres til et miljøvennlig gjenvinningsanlegg.
- S** Gäller endast EU-länder
Elektriska verktyg får inte kastas i hushållssoporna!
Enligt direktivet 2002/96/EG som avser äldre elektrisk och elektronisk utrustning och dess tillämpning enligt nationell lagstiftning ska uttjänta elektriska verktyg sorteras separat och lämnas till miljövänlig återvinning.
- GR** Μόνο για τις χώρες της ΕΕ
Μην πετάτε τα ηλεκτρικά εργαλεία στον κάδο οικιακών απορριμμάτων! Σύμφωνα με την ευρωπαϊκή οδηγία 2002/96/ΕΚ περί ηλεκτρικών και ηλεκτρονικών συσκευών και την ενσωμάτωση της στο εθνικό δίκαιο, τα ηλεκτρικά εργαλεία πρέπει να συλλέγονται ξεχωριστά και να επιστρέφονται για ανακύκλωση με τρόπο φιλικό προς το περιβάλλον.
- PL** Dotyczy tylko państw UE
Az elektryczną elektronarzędzi wraz z odpadami z gospodarstwa domowego!
Zgodnie z Europejską Dyrektywą 2002/96/WE w sprawie zużytego sprzętu elektrotechnicznego i elektronicznego oraz dostosowaniu jej do prawa krajowego, zużyte elektronarzędzia należy posegregować i zutylizować w sposób przyjazny dla środowiska.
- RO** Numai pentru țările UE
A nu se arunca echipamentele electrice împreună cu deșeurile domestice.
Conform Directivei Europene 2002/96/CE privind deșeurile din echipamente electrice și electronice, și transpunerea sa conform legilor naționale, aparaturile electrice uzate trebuie colectate separat, pentru a fi refolosite în mod ecologic.
- H** Csak EU-országok számára
Az elektromos kéziszerszámokat ne dobja a háztartási szeméttel!
A használt villamos és elektronikai készülékekről szóló 2002/96/EK irányelv és annak a nemzeti jogba való átültetése szerint az elhasznált elektromos kéziszerszámokat külön kell gyűjteni, és környezetbarát módon újra kell hasznosítani.
- CZ** Jen pro státy EU
Elektrické nářadí nevyhazujte do komunálního odpadu!
Podle evropské směrnice 2002/96/EG o nakládání s použitými elektrickými a elektronickými zařízeními a odpovídajících ustanovení právních předpisů jednotlivých zemí se použitá elektrická nářadí musí sbírat odděleně od ostatního odpadu a podobit se ekologicky šetrnému recyklování.
- TR** Sadece AB ülkeleri için
Elektrikli el aletlerini evdeki çöp kutusuna atmayın!
Kullanılmış elektrikli aletleri, elektrik ve elektroniği eski cihazlar hakkındaki 2002/96/EG Avrupa yönetmeliklerine göre ve bu yönetmelik ulusal hukuk kurallarına göre uyarlanarak, ayrı olarak toplanmalı ve çevre şartlarına uygun bir şekilde tekrar değerlendirilmeye gönderilmelidir.
- RUS** Только для стран ЕС
Не выкидывайте электроприборы вместе с обычным мусором! В соответствии с европейской директивой 2002/96/EG об утилизации старых электрических и электронных приборов и в соответствии с местными законами электроприборы, бывшие в эксплуатации, должны утилизироваться отдельно безопасным для окружающей среды способом.

I CONDIZIONI DI GARANZIA

Questo apparecchio è coperto da garanzia legale in base alle leggi e norme in vigore alla data e nel paese di acquisto, relativamente ai vizi e difetti di fabbricazione e/o del materiale impiegato. La garanzia si limita alla riparazione o alla sostituzione, presso i Centri Assistenza autorizzati da PENTAIR INTERNATIONAL S.a.r.l., della pompa o delle parti riconosciute mal funzionanti o difettose. I componenti soggetti ad usura quali, ad esempio, tenuta meccanica e controfaccina, anelli e guarnizioni di tenuta, girante e parte idraulica, membrane e cavi elettrici sono garantiti per un periodo non superiore alla loro vita utile. Per il corretto utilizzo e durata della prodotto, nonché per usufruire del diritto alla garanzia, è necessario far revisionare ed eventualmente sostituire dai centri assistenza autorizzati tali parti, in funzione del loro utilizzo. Per esercitare il diritto di garanzia, in caso di guasto, rivolgetevi direttamente al vostro rivenditore o al Centro Assistenza autorizzato. L'eventuale denuncia del prodotto ritenuto difettoso deve essere avanzata non appena viene riscontrata l'anomalia e comunque entro e non oltre i termini previsti dalla legge. Il diritto alla garanzia decorre dalla data di acquisto e deve essere dimostrato dall'acquirente mediante presentazione contestuale del documento comprovante l'acquisto: scontrino fiscale, fattura o documento di consegna. **La garanzia decade:** se il guasto è provocato da trattamenti o operazioni proprie e messa in opera o magazzinaggio errati, errori di collegamento elettrico o idraulico, mancata o inadeguata protezione. Se l'impianto o l'installazione dell'apparecchio non sono stati eseguiti correttamente. Se il guasto è dovuto a cause di forza maggiore o altri fattori esterni ed incontrollabili. Se il prodotto è utilizzato con liquidi abrasivi o corrosivi o diversi da quelli consentiti e comunque non compatibili con i materiali impiegati nella costruzione delle pompe. Nel caso di utilizzo del prodotto oltre i limiti dichiarati in targa o in condizioni non consentite e di interventi da parte dell'acquirente o di personale non autorizzato per smontaggio anche parziale del prodotto, modifiche o manomissioni. Se i materiali sono avvanzi a seguito del naturale logoramento. Ogni uso diverso da quello indicato sul manuale d'uso e manutenzione non è garantito se non espressamente indicato per iscritto dal produttore. Si raccomanda sempre di leggere attentamente e preventivamente il libretto di istruzioni. **Avvertenze:** Qualora il Vostro apparecchio non funzionasse, controllate che il mancato funzionamento non sia provocato dai altri motivi, ad esempio interruzione dell'alimentazione di corrente apparecchi di controllo o di comando oppure manipolazione non appropriata. Ricordarsi di allegare all'apparecchio difettoso la seguente documentazione: Ricevuta di acquisto (fattura, scontrino fiscale) descrizione dettagliata del difetto riscontrato

GB WARRANTY CONDITIONS

This device is covered by legal warranty, based on the regulations and standards in force to date and in the country of purchase, as regards manufacturing and/or material defects. The warranty only covers fixing or replacement of the pump or defective parts, at the PENTAIR INTERNATIONAL S.a.r.l. authorized service centers. Components such as mechanical seal and counter face, sealing rings and gaskets, impeller and hydraulic part, membranes and electric cables are guaranteed for a period not exceeding their useful life. For a proper use and life of the product, and to make use of the warranty rights, have these parts inspected and optionally replaced at the authorized service centers, based on their use. To exercise warranty rights, in the event of fault please contact your retailer and/or the authorized service center. Any defects of the product should be reported as soon as the fault is discovered and in any event, within the terms set forth by law. The warranty is valid as of the date of purchase, as proved by the user submitting a purchase receipt, invoice or delivery note. **The warranty becomes void:** if the failure is caused by improper treatments or operations, incorrect start-up or storage, wrong electric or hydraulic connections, failed or inappropriate protection; if the equipment installation or system were not performed correctly; if the failure is due to force majeure or external non-controllable factors; if the product is used with abrasive or corrosive liquids or other than those allowed, or in any event not compatible with the materials used in the pump construction; if the product is used besides the limits reported on the plate or in conditions not allowed and in the event of unauthorized interventions by the user or other personnel for even partial disassembly of the product, or modifications or tampering, if the materials are naturally worn. Any use different from that indicated on the use and maintenance manual is not guaranteed, unless otherwise indicated in writing by the manufacturer. Please read the instruction manual carefully before using the product. **Warnings:** If the unit does not work, check whether the failure is due to other reasons, such as power supply failure, control or command equipment or wrong handling. Please enclose the following documents with the faulty equipment: Purchase receipt (invoice, slip) Detailed description of the fault found

F CONDIZIONI DI GARANTIE

Cet appareil est couvert par la garantie légale d'après les normes en vigueur à la date d'achat et dans le pays de destination, pour ce qui concerne les vices et les défauts de fabrication et/ou du matériel employé. La garantie se limite à la réparation ou au remplacement, dans les Centres d'Assistance Autorisés par PENTAIR INTERNATIONAL S.a.r.l., de la pompe ou des pièces dont on reconnaît le dysfonctionnement ou la détérioration. Les composants sujets à usure comme, par exemple, la garniture mécanique et la contre-face, les anneaux et les joints d'étanchéité, la roue et la partie hydraulique, les membranes et les câbles électriques sont garantis pour une période non supérieure à leur durée de vie utile. Pour une utilisation correcte et une longue durée de ce produit, ainsi que pour bénéficier du droit à la garantie, il est nécessaire de faire réviser et éventuellement remplacer ces pièces dans les Centres d'Assistance Autorisés, en fonction de leur utilisation. Pour exercer le droit à la garantie, en cas de panne, adressez-vous directement à Votre revendeur et/ou au Centre d'Assistance Autorisé. Le retour éventuel d'un produit jugé défectueux devrait s'effectuer dès la constatation de l'anomalie et de toute façon dans les stricts délais prévus par la Loi. Le droit à la garantie prend effet à partir de la date d'achat et il doit être démontré par l'acheteur sur présentation du document prouvant l'achat : ticket de caisse, facture ou document de livraison. **La garantie tombe:** si la panne est provoquée par des traitements ou des opérations impropres et/ou des mises en œuvre ou un stockage erronés, par des erreurs de raccordement électrique ou hydraulique, par une protection nulle ou inadéquate. Si l'installation ou la mise en place de l'appareil n'ont pas été correctement effectués. Si la panne est due à des causes de force majeure ou à d'autres facteurs externes et incontrôlables. Si le produit est utilisé avec des liquides abrasifs ou corrosifs ou différents de ceux qui sont admis et quoi qu'il en soit non compatibles avec les matériaux utilisés pour la construction des pompes. En cas d'utilisation du produit au-delà des limites nominales déclarées ou dans des conditions non admises et d'interventions de la part de l'acheteur ou d'un personnel non autorisé pour le démontage même partiel du produit, de modifications ou d'altérations. Si les matériaux sont détériorés suite à une usure naturelle. Tout usage différent de celui qui est indiqué dans le manuel d'utilisation et d'entretien n'est pas garanti si l'usage n'est pas expressément indiqué par écrit par le producteur. Nous recommandons toujours de lire attentivement et préalablement le manuel d'instruction. **Avvertissements:** Dans le cas où votre appareil ne fonctionnerait pas, vérifiez que le dysfonctionnement n'est pas dû à d'autres raisons, par exemple à une coupure de courant, aux appareils de contrôle ou de commande défectueux ou bien à une manipulation non appropriée. Joindre impérativement à l'appareil défectueux les documents suivants: Reçu d'achat (facture, ticket de caisse) Description détaillée du défaut relevé.

D GARANTIEBEDINGUNGEN

Dieser Apparat wird von der gesetzlichen Garantie gemäß den Gesetzen und Vorschriften gedeckt, die gültig sind am Tag und im Land des Erwerbs bezüglich der Mängel und Defekte der Fabrikation und/oder des verwendeten Materials. Die Gewährleistung beschränkt sich auf die Reparatur oder den Austausch der Pumpe oder der schlecht funktionierender oder defekt erkannter Teile, in den PENTAIR INTERNATIONAL S.a.r.l. berechtigten Kundendienstzentren. Die der Abnutzung unterliegenden Teile wie z. B. mechanische Halterung und Unterseite, Halterungsringe und -dichtungen, Antriebsrad und hydraulischer Teil, Membrane und hydraulische Kabel sind nur für ihre normale Lebensdauer garantiert. Für die korrekte Verwendung und Dauerhaftigkeit des Produktes sowie um das Garanterecht in Anspruch nehmen zu können, ist es erforderlich, diese Teile je nach ihrem Gebrauch von den ermächtigten Kundendienstzentren revidieren oder ersetzen zu lassen. Um das Garantierrecht geltend zu machen im Falle eines Defektes wenden Sie sich direkt an Ihren Wiederverkäufer und/oder an das ermächtigte Kundendienstzentrum. Die allfällige Meldung der Mangelhaftigkeit des Produkts muss erfolgen, sobald die Unregelmässigkeit festgestellt wird, spätestens aber innert den vom Gesetz festgelegten Fristen. Das Recht auf Garantie beginnt vom Tag des Erwerbs an zu laufen und muss vom Erwerber bewiesen werden durch gleichzeitige Vorlage des Dokumentes, das den Erwerb beweist: Kassenzettel, Rechnung oder Lieferschein. **Die Garantie verfällt:** wenn der Defekt von ungeeigneten Behandlungen oder Tätigkeiten und falschen Inbetriebsetzungen oder Lagerungen herrührt, Fehlen beim elektrischen oder hydraulischen Anschluss, fehlendem oder ungenügendem Schutz, wenn die Einrichtung oder die Installation des Geräts nicht korrekt ausgeführt worden sind, wenn der Defekt auf Gründe höherer Gewalt oder andere externe und unkontrollierbare Faktoren zurückzuführen ist. Wenn das Produkt mit schmirgelnden oder korrosiven oder sonstige unerlaubten Flüssigkeiten gebraucht wird, die nicht mit den beim Bau der Pumpen verwendeten Material kompatibel sind. Im Falle der Verwendung des Produkts über die auf der Etikette bestimmte Frist hinaus oder unter nicht erlaubten Bedingungen und unter Eingriffen seitens des Erwerbers oder von nicht ermächtigtem Personal für die selbst teilweise Demontage des Produkts, Änderungen oder Aufbrechen. Wenn die Materialien beschädigt werden in Folge natürlicher Abnutzung. Jeder in der Gebrauchs- und Wartungsanweisung nicht vorgesehene Gebrauch ist nur garantiert, wenn er vom Produzenten schriftlich bestätigt wird. Man empfiehlt, das Bedienungsbüchlein stets achtam und sorgsam zu lesen. **Hinweise:** Sollte Ihr Gerät nicht funktionieren, kontrollieren Sie bitte, ob das Fehlverhalten nicht auf Gründe zurückzuführen ist wie z. B. kein Strom beim Kontroll- oder Befehlsgerät oder unrichtige Handhabung. Lesen Sie bitte dem defekten Gerät folgende Dokumente bei: Erwerbsquittung (Rechnung, Kassenzettel)genaue Beschreibung des festgestellten Fehlers

E CONDICIONES DE GARANTIA

Este equipo está cubierto con garantía legal según las leyes y normas vigentes a la fecha y en el país de adquisición, con referencia a los daños y defectos de fabricación y / o del material empleado. La garantía se limita a la reparación o a la sustitución, en los Centros de Asistencia autorizados por PENTAIR INTERNATIONAL S.a.r.l., de la bomba o de las partes reconocidas mal funcionantes o defectuosas. Los componentes expuestos a desgaste como, por ejemplo, sellado mecánico y contracara, anillos y juntas de sellado y parte hidráulica, membranas y cables eléctricos están garantizados por un periodo no superior a la vida útil de los mismos. Para la correcta utilización y duración del producto, como también para usufructuar el derecho a la garantía, es necesario hacer control y eventualmente sustituir en los centros de asistencia autorizados dichas partes, en función de la utilización. Para ejercer el derecho de garantía, en caso de averías, dirigirse directamente a su revendedor y / o al Centro de Asistencia autorizado. La eventual denuncia del producto considerado defectuoso debe presentarse apenas se encuentra el defecto y, de todas formas, dentro y no más allá de los términos establecidos por la ley. El derecho a la garantía inicia el mismo día de adquisición y debe ser probado por el comprador mediante la presentación contextual del documento comprobante la adquisición: resguardo fiscal, factura o documento de entrega. **La garantía caduca:** si la avería ha sido provocada por tratamiento u operaciones impropias y puesta en obra o almacenaje equivocado, errores de conexión eléctrica o hidráulica, sin o con inadecuada protección. Si el equipo o la instalación del aparato no han sido efectuados correctamente. Si la avería se debe a causas de fuerza mayor u otros factores externos e incontrollables. Si el producto viene utilizado con líquidos abrasivos o corrosivos o diversos de aquellos permitidos y de todas maneras incompatibles con los materiales utilizados en la construcción de las bombas. En caso de utilización del producto fuera de los límites establecidos en el manual de instrucciones o modificaciones no permitidas, si los materiales están deteriorados a continuación del natural desgaste. Un uso diverso de aquel indicado en el manual de uso y mantenimiento no viene garantizado si no expresamente indicado por escrito por el productor. Se aconseja siempre de leer con atención y preventivamente el manual de instrucciones. **Avvertencias:** En el caso de que su equipo no funcionara, controlar que la inoperatividad no sea consecuencia de otras causas, como por ejemplo la interrupción de la alimentación de corriente, equipos de control o mando o también manipulación inadecuada. Recordarse de adjuntar con el equipo defectuoso la siguiente documentación: Recibo de compra (factura, resguardo fiscal) Descripción detallada del defecto individualizado

P CONDIÇÕES DE GARANTIA

Este aparelho tem garantia legal, segundo as leis e as disposições vigentes na data e no país de compra, relativamente aos vícios e defeitos de fabrico e/ou do material utilizado. A garantia limita-se à reparação ou à substituição, nos Centros de Assistência autorizados pela PENTAIR INTERNATIONAL S.a.r.l., da bomba ou das partes julgadas como mau funcionamento ou defeituosas. Os componentes sujeitos a desgaste como, por exemplo, empanque mecânico e contraface, anéis e juntas de estanqueidade, rotor e secção hidráulica, membranas e cabos eléctricos estão garantidos por um período não superior a sua vida útil. Para a correcta utilização e duração do produto, como também para usufruir do direito à garantia, é necessário fazer a revisão e, eventualmente, substituir nos centros de assistência autorizados estas partes, em função da sua utilização. Para exercer o direito de garantia, em caso de avaria, dirija-se directamente ao revendedor e/ou ao Centro de Assistência autorizado. A eventual denúncia do produto julgado defeituoso tem que ser apresentada logo que for relevada a anomalia e, de qualquer maneira, dentro dos prazos previstos pela lei. O direito à garantia conta desde a data de compra e tem que ser demonstrado pelo comprador mediante apresentação contextual do documento comprovante à compra: recibo fiscal, factura ou documento de remessa. **A garantia declina:** se a avaria é provocada por tratamentos ou operações impróprias e colocação em funcionamento ou armazenamento incorrectos, erros de ligação eléctrica ou hidráulica, falta ou inadequada protecção. Se o equipamento ou a instalação do aparelho não tiverem sido efectuados correctamente. Se a avaria foi devida a causas de força maior ou outros factores externos e incontroláveis. Se foram utilizados líquidos abrasivos ou corrosivos ou diferentes aos permitidos no aparelho e, desta forma, não compatíveis com os materiais utilizados na construção das bombas. No caso de utilização do produto além dos limites declarados na plaqueta de classificação ou em condições não permitidas e de intervenções por parte do comprador ou do pessoal não autorizado para a desmontagem, mesmo que a parcial do produto, modificações ou violações. Se os materiais são avariados em consequência do seu desgaste natural. Todo uso diferente do indicado no manual de uso e manutenção não é garantido, se não é expressamente indicado por escrito pelo produtor. Recomenda-se sempre ler atenta e antecipadamente o livrete de instruções. **Advertências:** No caso de que o seu aparelho não funcione, verificar se a falta de funcionamento não foi provocada por outros motivos, por exemplo, interrupção da alimentação eléctrica dos aparelhos de controlo ou de comando ou manipulação não adequada. Lembrar de apresentar junto com o aparelho defeituoso a seguinte documentação: Recibo de compra (factura, recibo fiscal) descrição detalhada do defeito encontrado

NL GARANTIEVOORWAARDEN

Dit apparaat heeft een wettelijke garantie volgens de geldende wetten en normen op datum en in het land van aankoop met betrekking tot fabricage- en/of materiaalfouten. De garantie is beperkt tot het repareren of vervangen van de pomp of van de onderdelen waarvan door een officieel PENTAIR INTERNATIONAL S.a.r.l. Assistentiecentrum is erkend dat ze slecht functioneren of defect zijn. De onderdelen die onderhevig zijn aan slijtage, zoals bijvoorbeeld mechanische afdichtingen, afdichtingsringen en pakkingen, de rotor en het hydraulische gedeelte, membranen en elektrische kabels, zijn gegarandeerd voor een periode die hun nuttige levensduur niet overschrijdt. Voor een correct gebruik, het garanderen van de juiste levensduur van het product en om gebruik te kunnen maken van het recht op garantie, dienen deze onderdelen te worden gereviseerd in indien nodig vervangen door een van de officiële assistentiecentra ten behoeve van hun gebruik. Om gebruik te maken van het recht op garantie dient u zich in geval van een defect rechtstreeks tot uw verkoper en/of het officiële assistentiecentrum te wenden. De eventuele claim voor het defecte product moet meteen na het optreden van de storing worden ingediend of in ieder geval binnen de daarvoor vastgestelde wettelijke termijn. Het recht op garantie treedt in werking op de datum van aankoop; de koper dient dit aan te tonen door gelijkijdigheid met de claim het aankoopbewijs te overhandigen: kassabon, factuur of leveringsbon. **De garantie vervalt:** als het defect wordt veroorzaakt door onjuist gebruik, handhaving of handelingen en verkeerd gebruik of opslag, onjuiste elektrische of hydraulische aansluitingen, ontbrekende of ontoereikende beveiliging en als het apparaat niet correct is geïnstalleerd. Als het defect wordt veroorzaakt door overmacht of andere externe onbeheersbare factoren. Als het product wordt gebruikt met schurende of corrosieve vloeistoffen of andere vloeistoffen dan de toegestane die niet compatibel zijn met de materialen die voor de constructie van de pompen zijn gebruikt. Als de op het serienummer voorgeschreven limieten worden overschreven, als het apparaat wordt gebruikt in niet-toegestane omstandigheden en in het geval van handelingen door de koper of door niet-erkend personeel om het product geheel of gedeeltelijk te demonteren, aan te passen of te wijzigen. Als de materialen defect zijn als gevolg van hun natuurlijke slijtage. Geen enkel gebruik dat afwijkt van wat in de gebruiks- en onderhoudshandleiding staat, valt onder de garantie, tenzij dit uitdrukkelijk schriftelijk is vermeld door de producent. Het verdient altijd aanbeveling om van tevoren aandacht te besteden aan de handleiding te lezen. **Waarschuwingen:** Als uw apparaat niet naar behoren functioneert, controleer dan eerst of de storing geen andere oorzaken heeft, zoals bijvoorbeeld het uitvalven van de stroom, controle- of besturingssysteem of onjuist gebruik. Vergeet niet de volgende documentatie bij het defecte apparaat te voegen: aankoopbewijs (factuur, kassabon) - nauwkeurige beschrijving van het defect.

DK GARANTIBETINGELSE

Dette apparat er i henhold til de love og regler, der var gældende på tidspunktet for købet i det land, hvor købet blev foretaget, dækket af en juridisk garanti med hensyn til fejl og mangler ved fremstillings og/eller ved det anvendte materiale. Garanteren dækker udelukkende for reparation eller udskiftning af pumper eller dærligt fungerende eller defekte dele på et Autoriseret PENTAIR INTERNATIONAL S.a.r.l. Servicecenter. For de dele, der udsættes for slitage, som f.eks. mekanisk tætning og læthed af bagside, tætningsringe og - pakninger, rotor og hydraulisk del, membraner og elektriske kabler, gælder garantien kun i løbet af deres almindelige levetid. For at opretholde produktets funktionsdygtighed i løbet af dets forventede levetid, samt for at blive ved med at have ret til garantien, skal man læse disse dele kontroller og om nødvendigt udskifte på autoriserede servicecentre, efter behov i betragtning af anvendelsen. For at udgive garantierne til tilfælde af skade, skal De henvende Dem direkte til Deres forhandler og/eller til det autoriserede servicecenter. En eventuel anmeldelse af et produkt, der anses for at være behøvet med fejl, skal foretages, så snart uregelmæssigheden konstateres, og under alle omstændigheder inden for de af loven fastsatte frister. Garantiretten løber fra købsdatoen, og køberen skal dokumentere sin ret ved forrensning af: bon, faktura eller leveringsdokument. **Garantien bortfalder:** Hvis fejlen skyldes uhensigtsmæssige behandlinger eller handlinger, forkert indretning eller opmagasinering, samt forkerte elektriske eller hydrauliske forbindelser, utilsigteligt eller overhovedet ingen beskyttelse. Hvis apparatet ikke er indrettet eller installeret rigtigt. Hvis fejlen skyldes force majeure eller andre ydre faktorer, der ikke kan kontrolleres. Hvis produktet anvendes sammen med øtsende eller korroderende væsker eller væsker, der afviger fra de tilladte og som ikke er forenelige med pumpeens fremstillingsmaterialer. Hvis produktet anvendes i strid med de på specifikationsmærket angivne grænser eller i utilladte omgivelser, eller hvis brugeren eller autoriseret personale udfører hel eller delvis afmontering, ændring eller manipulering af produktet efter dets af naturligt sild. Der garanteres på ingen vis for enhver anvendelse, der afviger fra angivelserne i betjening- og vedligeholdelsesvejledningen, med mindre der leveres en udtrykkelig skriftlig tilladelse dertil af fabrikanten. Det tilrådes altid på forhånd at læse instruktionsbogen omhyggeligt. **Advarsel:** Såfremt Deres apparat ikke skulle virke, kontrolleres det, om den manglende funktion skyldes andre årsager, fx afbrydelse af strømtilførslen til overvågnings- eller betjeningsudstyr eller utilsigtet ændring. Husk at vedlægge det fejlbeholdende apparat følgende dokumentation: kvittering for købet (faktura, bon) detaljeret beskrivelse af den konstaterede fejl

FIN TAKUUEHDOT

Tämän laitteen kattaa hankintamuassa ostopäivänä voimassa olevien lakien ja normien mukainen takuu koskien materiaali- ja/tai valmistusvikkoja. Takuu käsittää pumpun tai todetusta toimintahäiriöstä kärsivän taikka viallisten osien korjauksen tai vaihdon PENTAIR INTERNATIONAL S.a.r.l. n. valtuuttamien huoltoilikeiden toimesta. Kulutukselle alttiit laiteosat kuten esimerkiksi tiivistsyölkki ja takapintä, tiivistsyrenkaat ja tiivistet, juoksupöyrä ja hydrauliselit, saat, kalvat ja sähkökaapelit, kuuluvat tuorin piiriin niiden luonnollisen käyttöajan. Laitteen tarkoituksenmukaisen hyödyntämisen ja kestävyyden sekä takuuokuiden käytön vuoksi on välttämätöntä suorittaa laitteen tarkistus ja mahdollisesti vaihtaa vaihtuettujen huoltoilikeiden toimesta edellä mainitut laiteosat niiden käyttöasteen mukaisesti. Mikäli laite osoittautuu vialliseksi, voidaan takuuokuita käyttää käänntymälä suoraan jälleennmyyjän ja/tai vaihtuettun huoltoilikeiden puoleen. Mahdollinen ilmoitus viallisena pidettävästä tuotteesta on tehtävä välittömästi vain ilmetessä ja kuitenkin lain säätämän määräajan puitteissa. Takuuokuisen on voimassa ostopäivästä lähtien ja ostajan on osoitettava se esittämällä tosite hankinnasta: ostokuitti, lasku tai toimitusasiakirja. **Takuun raukaminen:** takuu ei kata vikkoja, jotka aiheutuvat käyttäjän käsittelystä tai väärästä toimittelystä, virheellisestä säätötoimista tai väärästä toimittelusta, virheellisestä säätö- tai hydrauliselityksistä, joista ei ole epätarkoituksellista muuttamista. Takuu ei ole voimassa, jos onnistuneesti on yritetty korjata laitteen vian ilman, että on suoritettu takuuokuisella tavalla. Jos vika johtuu ylipääsemättömästä esteestä tai muista ulkopuolisista tai hallitsemattomista tekijöistä, jos tuoteessa on käytetty hankaaiva ja syövyttävää ainetta tai aineita, jotka eivät ole sallittuja tai yhteensopivia pumpun valmistusmateriaalien kanssa. Takuu raukeaa siinä tapauksessa, että tuotteen käyttö illeitä tuotekilven soittaman käyttöohjeituksen tai sitä käytetään asianmukaisissa olosuhteissa ja jos ostaja tai valtuuttamaton huoltohenkilö on suorittanut laitteeseen toimenpiteitä sen osittaiseksiin purkamiseksi, muuttamiseksi tai korjaamiseksi. Jos materiaali ovat menneet pilalle niiden luonnollisen kulun ansiosta. Kaikkinaainen käyttö- ja huolto-oppaan vastainen käyttö on takuun ulkopuolella, ellei tätä ole selvästi ja kirjallisesti osoitettu laitevalmistajan toimesta. On aina suositeltavaa lukea huoltoilikeiden käyttöohjeet ennen laitteen käyttöä. **Huomautuksia:** Mikäli laitteenne ei toimi asianmukaisesti tarkistakaa, ettei toimintahäiriö johdu muista syistä, kuten esim. sähkövirran katkoksesta vaivonta- tai ohjauksilaitteissa tai epäasianmukaisesta käsittelystä. muistakaa liittää viallisten laitteen mukaan seuraavat asiakirjat: Ostotosite (ostokuitti tai lasku) - yksityiskohtainen kuvaus havaitusta viasta

N GARANTI

Dette apparat er dækket af en juridisk garanti i henhold til gjældende lover og forskrifter i bruketlandet på det tidspunkt som kjøpet ble foretatt. Garantien gjelder for fabrikkasjonsfeil og -mangler og/eller feil ved materialet som er brukt. Garantien begrenser seg til reparasjon eller bytting ved serviceverksted godkjent av PENTAIR INTERNATIONAL S.a.r.l., av pumper eller de deler som har funksjonsfeil eller er defekte. De komponentene som settes for slitage som f.eks. mekanisk tetning og motflens, ringer og pakninger, rotor og hydraulisk enhet eller membran og elektriske ledninger er garantert for en periode som ikke overskrider deres levetid. For korrekt anvendelse og for å sikre produktet en lengst mulig levetid, såvel som å kunne nyte godt av garantiretten, er det nødvendig å sørge for jevnlig kontroll og eventuell utskifting av slitte dele, ved et autorisert verksted. For å utøve den juridiske garantiretten dersom feil skulle oppstå, skal du henvende deg direkte til din forhandler og/eller til et autorisert serviceverksted. En eventuell klage på et antatt defekt produkt skal fremmes så snart uregelmessigheten oppdages og uansett innen det tidspunkt som loven foreskriver. Garantiretten trer i kraft fra salgsdatoen og kjøperen må derfor presentere et salgsdokument som kvittering for faktura eller leveringsdokument. **Garantien er gyldig:** dersom skaden skyldes fabrikkfeil eller feilinnreg, feilaktig lagring, feil elektrisk eller hydraulisk tilkobling eller manglende eller utilfredsstillende beskyttelse. Dersom koblingen og installasjonen av apparatet ikke er utført korrekt. Dersom skaden er forårsaket av tvungende grunn eller andre eksterne faktorer som ikke kan kontrolleres. Hvis det blir brukt slipemidler eller øtsende væsker, eller andre midler enn de som er anbefalt og som ikke er egnet for materialene som er brukt under konstruksjon av pumpe. Dersom du bruker produkter som overskrider de grenser som er opplyst på skiltet eller under forhold som ikke er samtykket og ved innreg foretatt av kjøper eller autorisert personell for å demontere også deler av apparatet, eller dersom skaden skyldes naturlig slitage på materialet. All bruk som skiller seg fra den som er indikert i manualen for bruk og vedlikehold er ikke garantert dersom det ikke foreligger en uttrykkelig skriftlig erklæring fra produsenten. Det anbefales at du alltid leser nøye gjennom instruksjonsmanualen på forhånd. **H.B.** Dersom apparatet ikke skulle fungere, kontroller at problemet ikke skyldes andre årsaker, for eksempel strømbrudd til kontroll/kommando apparatene, eller feil håndtering. **N.B.** Dersom og legge ved det defekte apparatet følgende dokumentasjon: Salgsdokument (faktura, kvittering) - Detaljert beskrivelse av defekten som er funnet.

CZ PODMÍNKY ZÁRUKY

Tento přístroj podléhá zákonné záruce v souladu se zákony a normami platnými ke dni jeho zakoupení v zemi, kde byl zakoupen. Tato záruka se vztahuje na výrobní chyby a na vady použitého materiálu. Záruka je omezena na opravu nebo výměnu čerpadla nebo jeho částí, které jsou uznány jako vadné nebo nefunkční, v opravách autorizovaných firmou PENTAIR INTERNATIONAL S.a.r.l. Záruka na součásti, které jsou vystaveny opotřebení, jako např. mechanické těsnění a protipříruba, kroužky a těsnění, sací kolo a hydraulická část, membrány a elektrické kabely, je na dobu, která nepřesahuje délku životnosti těchto prvků. Za účelem zachování a zachování životnosti výrobku, jakož i k možnosti uplatnění práva na záruku, je nutno, aby byly autorizovanými opravami prováděny kontroly a, v případě opotřebení, eventuální výměna těchto součástí. Při uplatnění nároku na záruku se v případě poruchy obraťte přímo na vašeho prodejce a/nebo na autorizovanou opravu. Případná reklama výrobku, který je považován za vadný, má být provedena okamžitě po zjištění závady a v každém případě v zákonem dané lhůtě. Právo na záruku začíná dnem nákupu a musí být kupujícím prokázáno současným předložení dokladu o nákupu: pokladní strženkou, fakturou nebo dodacím listem. **Právo na záruku se pozbyvá:** Jestliže je porucha způsobena nevhodnými zásahy nebo provozem, chybným uvedením do provozu, nesprávným skladováním, chybami v elektrickém nebo v hydraulickém zapojení, chybějící nebo nevhodnou ochranou. Jestliže instalace zařízení nebyla správně provedena. Jestliže je porucha způsobena působením vyšší moci nebo jinými vnějšími a nekontrolovatelnými faktory. Jestliže je výrobek používán s abrazivními, korozivními nebo s jinými než povolenými kapalinami, jejichž použití není slučitelné s materiály použitými ke konstrukci čerpadel. V případě používání výrobku mimo specifikace uvedené na štítku nebo v nedovolovaných podmínkách a v případě takových zásahů ze strany kupujícího nebo ze strany nepovolovaných osob, jako je demontáž výrobku (i částečná), modifikace výrobku nebo jeho poškození. Jestliže dojde k poruše následkem přirozeného opotřebení. Každé použití odlišné od toho, které je uvedeno v Pokynech k provozu a údržbě, nepodléhá záruce, pokud tak není výrobcem výslovně a písemně stanoveno. Doporučujeme, abyste si vždy předem pozorně přečetli Návod k obsluze. **Upozornění:** Jestliže vaše zařízení nefunguje, ověřte, zda poruchu funkce nezpůsobily vnější příčiny, např. přerušeni dodávky elektrického proudu, kontrolní nebo řídicí zařízení nebo nevhodné používání. Nezapomeňte přiložit k vadnému zařízení následující dokumentaci: Doklad o nákupu (faktura, daňový doklad) Podrobný popis zjištěné vady

TR GARANTI SARTLARI

Bu cihaz, satin alım ükesinde satış tarihinde yürürlükteki yasa ve standartlara göre üretim ve/veya malzeme hatalarından meydana gelebilecek arızalara karşı garantilidir. Bu garanti PENTAIR INTERNATIONAL S.a.r.l. yetkili servis merkezlerine pompa veyabunun arızalı parçaların tamiri veya değişimini ile sınırlıdır. Orneğin Conta, halka ve sızdırmaz conta, pervane ve hidrolik kısım, membran ve elektrik kabloları gibi aşınmaya maruz kalan parçaların normal kullanım sürelerini aşmamak suretiyle garanti kapsamındadır. Cihazı doğru ve uzun bir süre kullanılabilek ve garanti hakkından yararlanmak için, bu parçaların alınanlarına göre yetkili servis merkezlerine bakım yaptırınız ve gerekirse deęistiriniz. Garantiden istifade edebileceğiniz için, arıza halinde doğrudan doğruya bayimize ve/veya Yetkili Servis Merkezine başvurunuz. Ayrılı ürün hakkındaki sakayetinizi hatayı tespit eder etmez ve her hal-ıkarde yasanın öngördüğü süre içinde bildiriniz. Garanti kapsamı Ürünün satin alım tarihinden itibaren başlanmakta olup, alınımın bu tarihi kasa fişii, fatura veya teslim belgesi gibi bir evrakla kanıtlanması gerekmektedir. **Aşğıdaki durumlar garanti dışıdır:** arızanın uzun olmayan bakım veya kullanımı, yanlış depolama, hatalı elektrik veyası su bağlantısı, eksik ve yetersiz korumaktan kaynaklanmasi halinde. Cihazın bağlantısı veya montajı doğru bir şekilde yapılmaması ise. Arıza mücbir veya başka dış ve kontrol edilemez sebeplerden kaynaklanıyor ise. Ürünün aşındırıcı veya etici, izin verilen dışında veya pompa yapımında kullanılan malzeme ile uyumlu olmayan bir sıvı ile birlikte kullanılması halinde. Plakada belirtilen limitler dışında veya izin verilmeyen şartlarda kullanılması. alıcı veya yetkili olmayan personel tarafından tamamen veya kısmen sökülmesi veya üzerinde deęişiklik yapılması halinde. Malzemelerin normal aşınma ve yıpranma sebebiyle hasar görmesi halinde. Kullanım ve bakım kılavuzunda belirtilen kullanım dışındaki kullanım, üretici tarafından aksi yazılı olarak belirtilmedikçe garanti kapsamı dışındadır. Cihazı kullanmadan önce cihazın el kitabını dikkatle okumanızı tavsiye ederiz. **Uyarılar:** Cihazınız çalışmadığı takdirde, çalışmaya nedeninin akım kesilmesi, kontrol veya kumanda cihazları veya uygun olmayan kullanım gibi başka sebeplerden kaynaklanıp kaynaklanmadığını kontrol ediniz. Ayrılı cihaza aşğıda gösterilen belgeleri eklemenizi unutmayınız: Satın alım belgesi (fatura, kasa fişii) Arızanın ayrıntılı tanrifi

RUS УСЛОВИЯ ГАРАНТИИ

Насосный агрегат гарантирован от любого дефекта изготовления в соответствии с законами и нормами, действующими в стране покупки; гарантия покрывает неисправности и дефекты изготовления и использованного материала. Наша гарантия предусматривает замену и ремонт насосного агрегата или дефектных частей на нашем предприятии, а также в специальных центрах сервиса, уполномоченных фирмой «PENTAIR INTERNATIONAL S.a.r.l.». Составные части, подвергающие износу, такие как торцовое уплотнение, уплотнительные кольца, прокладки, рабочие колеса, гидравлические детали, резиновые мембраны, и электрические кабели, являются расходными материалами и гарантия на их замену не распространяется. Для правильной эксплуатации изделия, а также для пользования правом на гарантию, рекомендуется проверить и, при необходимости, заменить вышеуказанные части, в зависимости от их применения, обращаясь в официальные центры техобслуживания. Для пользования правом на гарантию, в случае возникновения неисправностей, непосредственно обратитесь к вашему продавцу или/и в официальный центр техобслуживания. Необходимо заявить о возможном дефекте незамедлительно после его обнаружения и, во всяком случае, не позже предусмотренных законом сроков. Право на гарантию вступает в силу с момента покупки и должно быть доказано покупателем предъявлением документов, полученных при покупке: товарный чек, счет-фактура или накладная. **Гарантийному ремонту** не подлежат поломки, возникшие по следующим причинам: неправильное подключение к электросети, отсутствие надлежащей защиты, дефектный монтаж, неправильно выполненная наладка, работа без воды, попадание посторонних предметов в корпус насосного агрегата и воды (влаги) в электрическую часть насосного агрегата, форс-мажорное или иное непредвиденное обстоятельство, перекачивание абразивных и коррозионных жидкостей, не совместимых с материалами, применяемыми для изготовления насосов, эксплуатация несоответствующая техническим данным и условиям, указанным в паспорте. **ОСОБЕННОСТИ:** гарантия не действительна, если насос был собран, отремонтирован или испорчен покупателем. **Применение, отличающееся от применения, указанного в паспорте и руководстве по эксплуатации и обслуживанию, покрывается гарантией только в том случае, если письменно заверено изготовителем.** До монтажа насоса внимательно ознакомьтесь с содержанием настоящего руководства. **Внимание:** Если насос не включается, проверьте наличие иных факторов, например, прекращение подачи тока к контрольным или командным приборам или совершение неправильных действий по отношению к прибору. При обращении к сервисному центру необходимо предъявить вместе с неисправным прибором следующую документацию: товарный чек или счет-фактуру или накладную; подробное описание обнаруженной неисправности.

Flotec®

PENTAIR INTERNATIONAL S.a.r.l.
Avenue de Sevelin, 18
1004 LAUSANNE
Switzerland