

**INSTRUCTIONS POUR L'EMPLOI DU RADIATEUR À COMBUSTION  
CATALYTIQUE  
CAMILLA 3100  
Appareil à usage domestique**

**GEBRAUCHANWEISUNG FÜR KATALYTOFEN  
CAMILLA 3100  
Gerät für den privaten Gebrauch**

**LIBRETTO D'USO PER STUFA CATALITICA  
CAMILLA 3100  
Apparecchio per uso domestico**

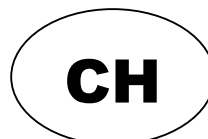

Texte original en Italien  
Original auf Italienisch  
Originale in italiano

SQCA.CH.03  
(10.10.14)

# DONNÉES TECHNIQUES

Constructeur: TMC srl

<b>Destination :</b>	<b>CH</b>
<b>Type de gaz et pression :</b>	<b>Butane/Propane, 50 mbar</b>
<b>Catégorie :</b>	<b>I<sub>3B</sub></b>
<b>Puissance nominale :</b>	<b>3,4 kW<sub>(HS)</sub></b>
<b>Puissance d'installation :</b>	<b>0,24 kg/h</b>
<b>N° identification :</b>	<b>CE-0085AQ0517</b>

## Avant d'utiliser l'appareil lire attentivement les instructions suivantes.

L'appareil n'est pas prévu pour être utilisé par des personnes (y compris les enfants) dont les capacités physiques, sensorielles ou mentales sont réduites, ou par des personnes dénuées d'expérience ou de connaissance, sauf si elles ont pu bénéficier, par l'intermédiaire d'une personne responsable de leur sécurité, d'une surveillance ou d'instructions préalables concernant l'utilisation de l'appareil. Il est recommandé de surveiller les enfants pour s'assurer qu'ils ne jouent pas avec l'appareil.

### 1. Généralités

Ce radiateur à combustion catalytique représente une solution idéale et économique pour vos pièces, dans la mesure où il peut garantir une source de chauffage supplémentaire.

Il s'agit d'un radiateur à combustion catalytique **sans expulsion de gaz d'échappement vers l'extérieur**, alimenté par des gaz liquides écologiques (propane ou butane) (à usage exclusivement domestique).

Ce radiateur à combustion catalytique a été testé par l'organisme allemand DVGW aux termes de la directive CE en matière d'appareils à gaz 2009/142/CE et de la norme EN 449:2008-03 et est conforme aux normes de sécurité les plus strictes du marché européen.

Pour de plus amples détails veuillez consulter l'étiquette des spécifications appliquée sur l'appareil.

### 2. Dispositifs de sécurité montés sur l'appareil

#### a) Protection thermoélectrique

Cet appareil est protégé par un thermocouple qui agit contre l'échappement non souhaité de gaz imbrûlés.

Tant que ce thermocouple est chauffé par la flamme pilote, le débit de gaz peut s'écouler librement. En cas d'extinction de la flamme pilote, en l'espace d'une minute l'alimentation du gaz se bloque automatiquement.

#### b) Protection contre le manque d'oxygène

Interruption du passage du gaz lorsque le niveau d'oxygène descend au-dessous de la limite de sécurité.

#### c) Allumage piézo-électrique

C'est sans aucun doute la méthode d'allumage la plus sûre, non problématique et propre.

### Sécurité :

Protection thermoélectrique en phase d'allumage  
Protection contre le manque d'oxygène  
Allumage piézo-électrique

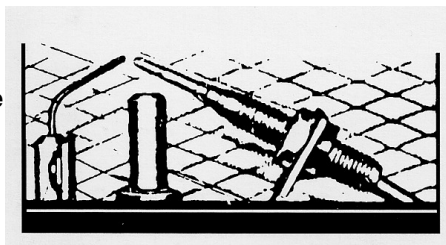

### 3. Consignes générales pour l'installation et l'utilisation

- 3.1 Placer l'appareil sur des planchers solides, plats et bien réguliers.
  - 3.2 Ne pas utiliser l'appareil dans des chambres, des salles de bains, des caves ou des étages élevés d'une maison. Ne pas utiliser l'appareil comme chauffage permanent. Ne pas utiliser l'appareil dans des véhicules comme les caravanes et les camping-cars.
  - 3.3 Ne pas utiliser l'appareil dans des pièces de moins de **84 m<sup>3</sup>**.
  - 3.4 Ne pas placer l'appareil près d'une autre source de chaleur, laisser une distance d'au moins un mètre.
  - 3.5 Ne pas placer l'appareil dans un local où est déjà présente une autre bouteille, même si cette dernière est utilisée par un autre appareil ou n'est pas utilisée.
  - 3.6 Toujours respecter les règles techniques pour le gaz liquide - EKSA directive nr. 1942 - GPL, partie 2 ; l'utilisation du GPL dans le cylindre de change SUVA 84016.I domestique, commercial et industriel, et se référer à la publication.
  - 3.7 N'utiliser l'appareil que dans des pièces où l'échange d'air est suffisant (minimum 105 cm<sup>2</sup> d'ouverture – 1/2 au-dessus et 1/2 au -dessous)
  - 3.8 Ne pas utiliser l'appareil en sous-sol ou sous le niveau du sol.
  - 3.9 Le rôle de la grille de protection avant est de prévenir tout risque d'incendie et de brûlures; il est interdit d'ôter quelque élément que ce soit de cette protection.
- LA GRILLE NE REPRÉSENTE EN AUCUN CAS UNE PROTECTION COMPLÈTE POUR LES JEUNES ENFANTS ET POUR LES PERSONNES DONT LES CAPACITÉS PHYSIQUES, SENSORIELLES OU MENTALES SONT RÉDUITES.
- 3.10 Ne pas couvrir le radiateur avec des chiffons, des vêtements ou du linge mouillé à sécher
  - 3.11 Ne pas déplacer l'appareil lorsqu'il est chaud
  - 3.12 Ne pas installer le radiateur près d'un fauteuil, de rideaux (en considérant aussi leur mouvement) ou de tout autre objet pouvant prendre feu.
  - 3.13 Tout objet présent à proximité de l'appareil doit se trouver à une distance d'au moins:
    - 20 cm de la partie arrière
    - 50 cm des parties latérales
    - 100 cm de la partie avant
  - 3.14 Le premier raccordement de la bouteille et tous les remplacements de bouteille doivent être effectués dans un milieu bien aéré et dépourvu de flammes nues; ne pas fumer pendant ces opérations.
  - 3.15 En cas de forte odeur de gaz, fermer immédiatement le robinet de la bouteille en le tournant dans le sens horaire. Ne pas allumer de lumières ou de flammes. Ouvrir les portes et les fenêtres de façon à renouveler l'air. S'assurer que le régulateur est bien serré sur le robinet de la bouteille et que le joint est intact.
  - 3.16 Le chauffage au gaz ne doit être utilisé qu'avec des bouteilles de gaz qui sont approuvées pour la Suisse. L'appareil à gaz est équipé d'un régulateur de pression CH, régulateur approuvé selon les normes suisses. Si vous deviez utiliser un cylindre avec différentes attaches, (toujours approuvées pour la Suisse), contacter votre fournisseur de cylindres spécialisé, pour remplacer le régulateur.

### 4. Branchement de l'appareil à gaz CAMILLA 3100 à la bouteille

*Le branchement de l'appareil requiert:*

- une bouteille de butane de 10.5 kg max
- un régulateur de pression à réglage fixe, approuvé max 1,5 kg/h, pression de service 50 mbar, compatible avec la bouteille utilisée.
- A chaque changement de cylindre, vérifier que la bouteille et le détendeur CH, soient COMPATIBLES (BOUEILLE ET REGULATEUR DE CHAUFFAGE POUR LA SUISSE). Le tuyau doit être intact et ne doit pas avoir de petite coupures. Le tuyau doit être conforme aux normes et exigences en Suisse. Tube flexible homologué, longueur maxi. 40 cm, permettant un montage sans plis, étranglements ou entortillements. Dans le cas où le tuyau présente des problèmes il faut le faire remplacer par un personnel spécialisé.

Pendant le remplacement du cylindre, assurez-vous qu'il n'y ait pas de flammes libres ou autres sources inflammables dans les environs immédiats.



## INSTALLATION DU REGULATEUR ET DE LA BOUTEILLE DE GAZ

a) S'assurer que le scellé en plastique sur le robinet de la bouteille est intact.

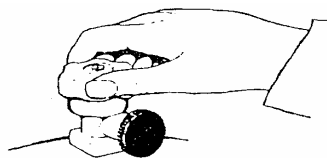

b) Introduire le joint dans l'écrou autobloquant.  
Ce joint doit être remplacé à chaque changement de bouteille.



c) À l'aide d'une clé appropriée visser le régulateur de pression sur le robinet de la bouteille en tournant dans le sens antihoraire.  
Serrer avec force.

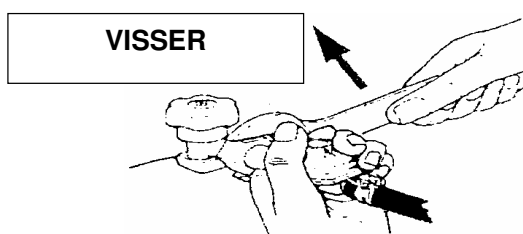

d) Installer la bouteille dans l'espace arrière du radiateur et accrocher le dossier sur les vis prévues à cet effet. S'assurer que le mouvement du robinet est aisé et que le tube flexible ne subisse pas de torsions ou d'étranglements. Ouvrir le robinet dans le sens antihoraire. Vérifier l'absence de fuites de gaz et l'étanchéité de tous les points de connexion. Pour cette opération ne JAMAIS utiliser de flammes nues, mais plutôt des solutions mousseuses ou savonneuses.



**Vérifier l'absence de fuites de gaz et l'étanchéité de toutes les connexions.  
Pour cette opération ne jamais utiliser de flammes nues, mais des solutions mousseuses  
ou savonneuses spécifiques pour ce type d'intervention.**

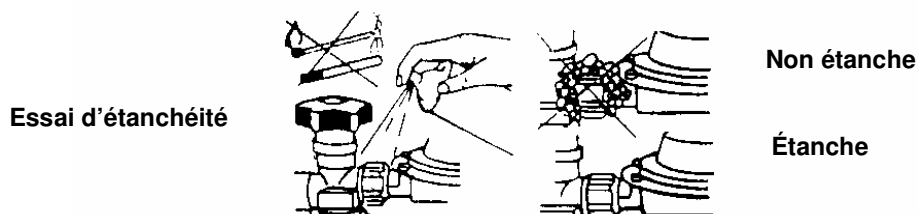

**ATTENTION !**

**Chaque fois que la bouteille de gaz est remplacée il faut vérifier l'absence de fuites.**

## ATTENTION !

Placer la bouteille de gaz à l'intérieur de l'appareil.

Raccorder vers l'extérieur le tube flexible du gaz et le régulateur de pression comme illustré sur la figure.

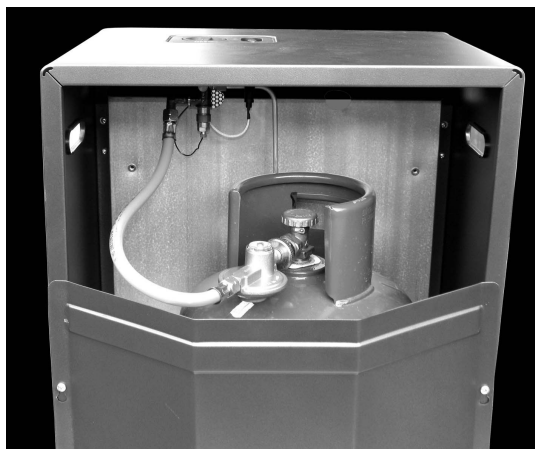

### Démontage du régulateur de pression et remplacement de la bouteille de gaz

a) Fermer le robinet de la bouteille.

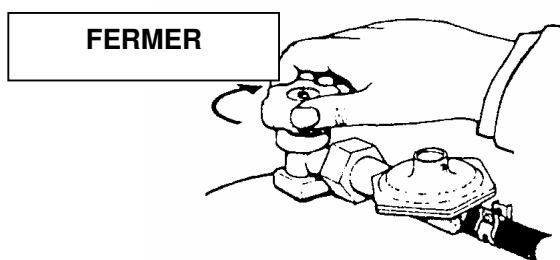

b) Ôter la paroi arrière où est placée la bouteille de gaz puis enlever la bouteille en veillant à ne pas tirer le tube flexible.

Dévisser le régulateur de pression en tournant dans le sens horaire.

S'assurer que les connexions du régulateur de pression n'ont pas été endommagées.

Placer la bouteille de gaz dans un lieu sûr loin de l'appareil.

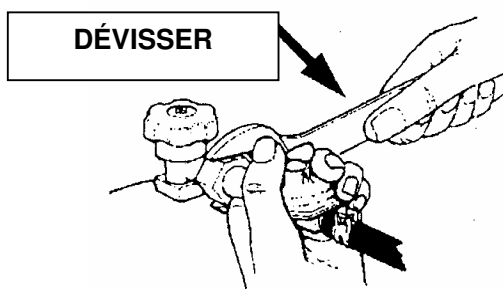

Lisez l'étiquette avec les instructions de sécurité, sur le goulot de la bouteille.



## 5. Mise en marche et mise hors service du radiateur à combustion catalytique

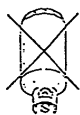

Avant l'utilisation, laisser la bouteille en position verticale pendant au moins une heure si elle a été transportée auparavant, afin que les éventuels dépôts d'huile puissent se déposer sur le fond de la bouteille.

- 1- Mettre le radiateur dans la position que vous désirez, en suivant les instructions et les consignes présentes au paragraphe 3 « Consignes générales pour l'installation et l'utilisation ».
- 2- Ouvrir le robinet de la bouteille en le tournant dans le sens antihoraire.
- 3- Porter le bouton (N°5 - Fig.8) dans la position START/Max, l'appuyer à fond (vers le bas) et le maintenir appuyé pendant environ 20-30 secondes. Appuyer sur le bouton du piézo (N°6 - Fig.8) plusieurs fois jusqu'à l'allumage de la flamme pilote présente à l'avant du radiateur dans la partie inférieure.
- 4- Maintenir le bouton appuyé encore pendant environ 10 ÷ 15 secondes (temps nécessaire pour chauffer le thermocouple qui gardera ainsi le robinet du radiateur ouvert pour préparer le panneau catalytique à l'allumage).
- 5- La surchauffe de la flamme pilote sur le panneau catalytique peut donner lieu à une flamme nue.
- 6- Pour réduire la puissance presser légèrement le bouton (N°5 - Fig.8) vers le bas et le tourner dans la position MED ou MIN.
- 7- Au premier allumage, un peu de fumée peut également apparaître, mais ce phénomène ne se reproduira plus par la suite.
- 8- Ne pas déplacer le radiateur lorsqu'il est chaud.
- 9- Pour éteindre le radiateur, fermer le robinet de la bouteille en le tournant à fond dans le sens horaire (à droite).

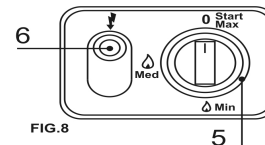

**N.B.** Au premier allumage et chaque changement de bouteille, l'allumage de la flamme pilote peut mettre quelques instants en plus par rapport à la procédure normale d'allumage. Cela est dû à la présence d'air dans le circuit du gaz. Au premier allumage, un peu de fumée peut également apparaître, mais ce phénomène ne se reproduira plus par la suite.

## 6. Maintenance et nettoyage

Nettoyer le radiateur à combustion catalytique exclusivement à l'aide d'un chiffon sec. Ne jamais utiliser d'outils pointus ou abrasifs.

**Ne pas utiliser d'air comprimé pour le nettoyage du panneau catalytique pour éviter tout risque de dommage.**

- 6.1 Après quelques années remplacer les tubes flexibles et le régulateur.
- 6.2 S'assurer que les réparations ne sont effectuées qu'avec des pièces de rechange originales.
- 6.3 Toute réparation doit être effectuée par un personnel expert et par des installateurs certifiés.
- 6.4 Une fois par an vérifier l'état d'usure de l'appareil et au moindre doute le faire contrôler par un personnel qualifié.
- 6.5 À chaque changement de bouteille vérifier l'état d'usure et le vieillissement du tube flexible du gaz, au besoin le faire remplacer. En tout cas il faudra le faire remplacer par un logeur de 40 cm selon EN 1763-1. Est nécessaire contactez un technicien qualifié.

## 7. Indications pour la conservation

- 7.1 Toujours fermer le robinet de la bouteille de gaz (3) après l'utilisation ou après une anomalie.
- 7.2 Ôter le régulateur de pression (2) en desserrant l'écrou de connexion (1) dans le sens horaire (Fig. 2). Vérifier si le joint de la bouteille est endommagé. En cas de panne contacter rapidement votre vendeur ou votre fournisseur de gaz.
- 7.3 Ne pas conserver la bouteille de gaz à la maison, sous le niveau du sol ou dans des milieux non aérés.
- 7.4 En fin de saison couvrir le radiateur avec un sac en nylon pour éviter que la saleté, les insectes ou les toiles d'araignée n'endommagent l'analyseur.

## LISTE DES PIÈCES DE RECHANGE RADIATEUR À COMBUSTION CATALYTIQUE MOD. CAMILLA 3100

POS	DESCRIPTION	CODE
01	GRILLE DE PROTECTION	12000 21
02	PANNEAU CATALYSEUR	12000 18
03	PAROI INTERNE DE PROTECTION	12000 17
04	ROBINET DU GAZ	12000 09
05	ENVELOPPE	12000 06
06	BOUTON DE RÉGLAGE	12000 07
07	PAROI ARRIÈRE	12000 01
08	SOCLE	12000 02
09	ROUES	12000 03
10	ANALYSEUR	12000 19

**Sous réserve de modifications techniques**

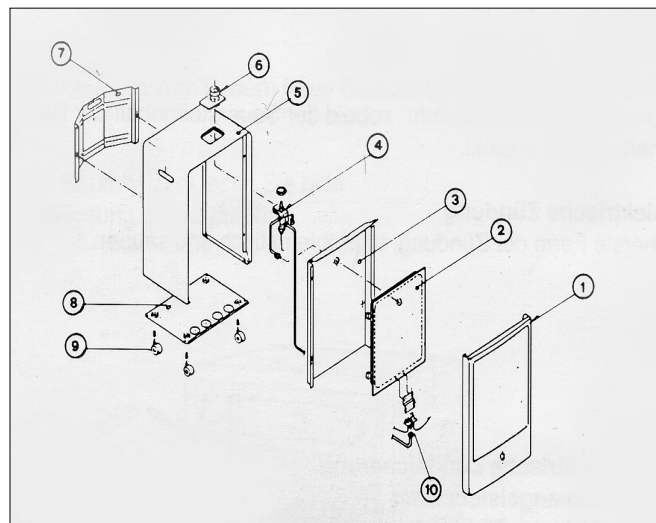

### **GARANTIE**

L'entreprise TMC offre une garantie de 2 ans sur ses produits uniquement si les conditions suivantes sont respectées :

- La période de garantie entre en vigueur le jour de la livraison, avec document d'achat comme facture, bon de livraison ou ticket de caisse.
- Pendant la période de garantie, toutes les pièces défectueuses d'origine seront remplacées sans aucun frais de matériel et de main-d'œuvre.
- L'évaluation de la garantie reste entièrement et exclusivement à la discrétion de l'entreprise TMC.
- La garantie ne couvre pas : le régulateur, le tube flexible et toutes les parties qui s'avèrent défectueuses à cause d'une utilisation, maintenance ou conservation inadéquates.
- Les coûts pour l'éventuelle livraison des pièces sous garantie sont toujours à la charge de l'acheteur.
- La garantie est inapplicable en cas de : dommages dus au transport ou en cas de négligence, d'utilisation incorrecte, d'installation erronée ou de non respect des instructions figurant dans ce manuel.
- La garantie du fabricant est inapplicable si les interventions sont effectuées par un personnel non autorisé.
- Toute opération effectuée pendant la période de validité de la garantie ne comporte en aucun cas le prolongement de ladite garantie.
- Le nettoyage des pièces (par exemple le brûleur, l'unité flamme pilote, les buses) n'est pas couvert par la garantie.
- Le producteur n'assume aucune responsabilité quant aux dommages causés à des personnes ou des biens à cause d'une installation non conforme ou d'une utilisation impropre de l'appareil.
- Le coupon de la garantie doit être entièrement rempli et au besoin présenté au personnel compétent du fabricant ou au centre d'assistance agréé.

# DÉCLARATION DE CONFORMITÉ

La société :

**TMC srl**

Traversa Viale del Lavoro, 1  
I - 37013 CAPRINO VERONESE (VR)

déclare sous son entière responsabilité que les produits :

Camilla 3100

ont été développés et produits conformément à la directive CE en matière d'appareils à gaz 2009/142/CE et conformément à la norme harmonisée EN 449:2008 et ont été soumis à l'examen CE.

Numéros d'identification du produit, selon les certificats DVGW :

CE-0085AQ0517

Organisme de surveillance ; Notified Body 0085 (DVGW)

Caprino Veronese, 02.09.10



**Bruno Cristini**

**Administrateur unique**

**TMC srl**  
37013 CAPRINO VERONESE (VR) ITALY  
Trav. Viale del Lavoro, 1  
Tél +39 045.7242619 - Fax +39 045.7242611



# TECHNISCHE DATEN

Hersteller: TMC srl

<b>Bestimmungsland:</b>	<b>CH</b>
<b>Gasart und Druck:</b>	<b>Butan/Propan, 50 mbar</b>
<b>Kategorie:</b>	<b>I<sub>3B</sub></b>
<b>Nennwärmebelastung:</b>	<b>3,4 kW<sub>(Hs)</sub></b>
<b>Anschlusswert:</b>	<b>0,24 kg/h</b>
<b>Produkt-Ident-Nr.:</b>	<b>CE-0085AQ0517</b>

## Vor Benutzung des Raumheizers lesen Sie bitte diese Bedienungsanleitung genau durch.

Personen (einschließlich Kinder) die aufgrund ihrer physischen, sensorischen oder geistigen Fähigkeiten oder ihrer Unerfahrenheit oder Unkenntnis nicht in der Lage sind, das Gerät sicher zu benutzen, sollten dieses Gerate nicht ohne Ansicht oder Anweisung durch eine verantwortliche Person benutzen. Kinder müssen beaufsichtigt werden, um sicherzustellen, dass sie nicht mit dem Gerät spielen.

### 1. Allgemeines

Der Gaskatalyt-Raumheizer ist eine kostengünstige Zusatz- und Übergangsheizung. Es handelt sich um ein Gaskatalyt-Heizgerät **ohne Abgasabführung**, das mit umweltfreundlichem Flüssiggas (Propan oder Butan) betrieben wird (ausschließlich für den privaten Gebrauch). Der katalytische Raumheizer ist nach EG-Gasgeräte-Richtlinie 2009/142/EG und nach EN 449:2008-03 von DVGW-geprüft und entspricht den strengen Sicherheitsvorschriften des europäischen Marktes. Nähere Angaben entnehmen Sie bitte dem am Gerät angebrachten Typenschild.

### 2. Sicherheitseinrichtungen dieses Gerätes

#### a) Thermoelektrische Sicherung

Dieser Gaskatalyt-Raumheizer ist durch ein Thermoelement gegen das ungewollte Ausströmen unverbrannten Gases gesichert.

Solange dieses Thermoelement durch die Zündflamme beheizt wird, ist der Gasdurchlass freigegeben.

Sollte die Zündflamme erlöschen, wird die Gaszufuhr innerhalb einer Minute automatisch gesperrt.

#### b) Sauerstoffmangelsicherung

Diese unterbricht die Gaszufuhr, sobald der Sauerstoffgehalt der Raumluft unter die Sicherheitsgrenze absinkt.

#### c) Piezoelektrische Zündung

Die sicherste Form der Zündung, unproblematisch und sauber.

### Sicherheit:

Thermoelektrische Zündsicherung  
Sauerstoffmangelsicherung  
Piezoelektrische Zündsicherung

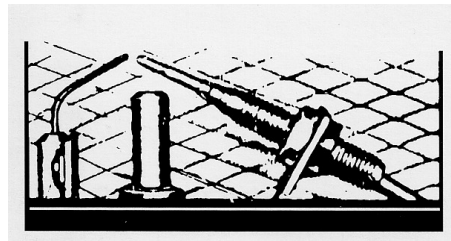

### **3. Bestimmungen für die Aufstellung und die Benutzung**

- 3.1** Bei der Aufstellung des **Raumheizers** mit offener Flamme auf feste und ebene Standfläche achten.
- 3.2** Dieser Raumheizer darf nicht in Schlaf- und Badezimmern, Kellern und Hochhauswohnungen und in Wohnräumen nicht als Dauerheizung benutzt werden.  
Nicht in Freizeitfahrzeugen wie Wohnwagen und Wohnmobilen benutzen.
- 3.3** Der Raumheizer darf nicht in Räumen unter **84 m<sup>3</sup>** Rauminhalt verwendet werden.
- 3.4** Der Raumheizer darf an Herde und ähnliche Wärmequellen nur bis zu einem Meter genähert werden.
- 3.5** Der Raumheizer darf nicht in einem Raum aufgestellt werden, in dem sich bereits eine Flüssiggas-Flasche zum Betrieb eines anderen Gerätes befindet. (auch wenn die Gasflaschen gerade nicht benutzt werden)
- 3.6** Technische Regeln von Flüssiggas unbedingt beachten – EKSA Richtlinie Nr. 1942 – Flüssiggas, Teil 2: Verwendung von Flüssiggas in Haushalt, Gewerbe und Industrie (EKAS 1942); SUVA Publikation „Flüssiggas: Kein Brand beim Flaschenwechsel“ (Bestellnummer 84016.d)
- 3.7** Den Raumheizer nur in gut belüfteten Räumen benutzen. (mindestens 105 cm<sup>2</sup> Öffnung – 1/2 oben und 1/2 unten)
- 3.8** Die Geräte dürfen nicht im Untergeschoß oder unter Erdgleiche verwendet werden.
- 3.9** Der Berührungsschutz dient der Verhütung von Brandgefahr und Verbrennung; kein Teil des Schutzes darf entfernt werden.  
FUER KLEINKINDER UND GEBRECHLICHE BIETET ER KEINEN VOLLEN SCHUTZ.
- 3.10** Der Heizer darf nicht mit Tüchern, Kleidungsstücken oder nasser Wäsche zugedeckt werden
- 3.11** Den heißen Heizer nicht bewegen
- 3.12** Den Heizer nicht in der Nähe von Sesseln, Vorhängen (deren Bewegung berücksichtigen) oder sonstigem brennbaren Material aufgestellt werden.
- 3.13** Beim Aufstellen des Heizers müssen folgende Abstände von Gegenständen jeglicher Art eingehalten werden:  
20 cm an der Rückseite  
50 cm an den Seiten  
100 cm an der Vorderseite
- 3.14** Die Gasflasche darf nur in einem gut belüfteten Raum ohne offene Flammen angeschlossen bzw. gewechselt werden. Während dieser Vorgänge nicht rauchen.
- 3.15** Falls ein starker Gasgeruch wahrgenommen wird, muss das Ventil der Gasflasche sofort im Uhrzeigersinn zuge dreht werden. Keine Lichter einschalten und keine Flammen anzünden.  
Türen und Fenster öffnen, um den Raum zu lüften.  
Überprüfen, ob der Regler am Ventil der Gasflasche fest angezogen und die Dichtung unversehrt ist.
- 3.16** Der Gasheizofen darf nur mit in der Schweiz zugelassenen Gasflaschen (CH-Gasflaschen) verwendet werden – eine konforme Auslieferung des Gasheizofens mit CH-Druckregler vorausgesetzt. Unser Gasofen wird mit einem CH-Druckregler geliefert (d.h. die Baumusterprüfbescheinigung umfasst die schweizerischen Anforderungen); sollten Sie eine Gasflasche benutzen, die einen anderen Anschluss hat, müssen Sie sich an einen spezialisierten Gasflaschenverkäufer wenden.

### **4. Anschluss des Gasheizofens an die Gasflasche**

Propan – Butan Gasflaschen mit max. 10.5 kg  
Druckregler mit fixem Druck, max. 1.5 kg/h, Druck 50 mbar

Bei jedem Austausch der Gasflasche muss kontrolliert werden, ob die Gasflasche und der Druckregler zueinander kompatibel sind (CH-Gasflasche zu CH-Druckregler des Gasheizofens) und ob der Gasschlauch in perfekter Kondition ist und keine Schnitte hat; der Schlauch muss schweizerischen Normen und Anforderungen entsprechen und darf nicht länger als 40 cm sein. Sollte der Schlauch Probleme haben, muss er durch spezialisierte Fachleute ausgetauscht werden.

Sorgen Sie dafür, dass sich beim Flaschenwechsel kein Feuer und keine anderen Zuendquellen in der Nähe befinden



## Installation von Druckregler und Gasflasche

a) Prüfen, ob das Plastiksiegel auf dem Flaschenventil intakt ist.

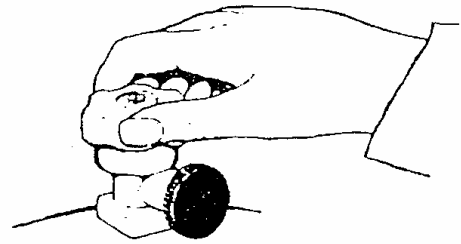

b) Die Dichtung in die Sperrmutter einsetzen. Diese Dichtung muss bei jedem Flaschenwechsel ausgetauscht werden.



c) Den Druckregler mit dem passenden Schlüssel entgegen dem Uhrzeigersinn auf das Flaschenventil schrauben. Kräftig nachziehen.

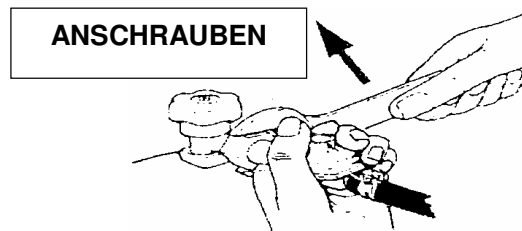

d) Die Flasche im hinteren Ofenabteil unterbringen und die Rückwand in die zugehörigen Schrauben einhängen. Prüfen, ob sich das Ventil bequem bewegen lässt und ob der Schlauch verdreht oder zusammengedrückt wird. Das Ventil entgegen dem Uhrzeigersinn öffnen. Sicherstellen, dass kein Gas austritt und alle Verbindungsstellen dicht sind. Hierzu **UNTER KEINEN UMSTÄNDEN** offenes Feuer benutzen, sondern Schaum- oder Seifenlösungen.

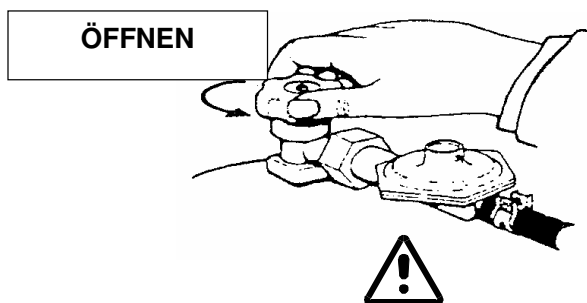

**Vergewissern sie sich, daß kein Gas aus dem Gerät tritt, und kontrollieren Sie die Dichtigkeit aller Verbindungen**

**Verwenden Sie für die o.a. Kontrolle keine offene Flamme sondern spezifische, für diese Art der Kontrolle entwickelte Schaum oder Seifenlaugenlösungen.**

Dichtheitsprobe

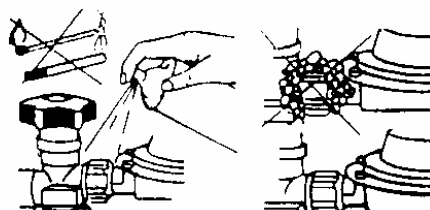

Undicht

Dicht

## ACHTUNG!

Gasflasche in den Innenraum des Gerätes stellen.  
Laut Abbildung Gasschlauch und Druckregler nach außen anschließen.



### Ausbau des Druckreglers und austauschen der Gasflasche

a) Das Flaschenventil zudrehen.



b) Die Rückwand des Bereiches entnehmen, in dem die Gasflasche untergebracht ist, die Gasflasche aus dem Ofenabteil entnehmen, ohne am Schlauch zu ziehen.  
Den Druckregler im Uhrzeigersinn abschrauben.  
Kontrollieren, ob die Anschlüsse des Druckreglers beschädigt sind.  
Die Gasflasche ofenfern an einem sicheren Ort unterbringen.

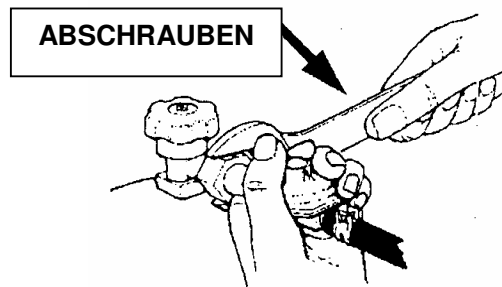

Beachten Sie die Flaschenhalsetikette mit den Sicherheitsmassnahmen.



## 5. In- und Außerbetriebnahme des Katalyt-Raumheizers

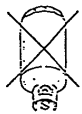

Vor dem Gebrauch halten Sie die Gasflasche mindestens eine Stunde lang in senkrechter Stellung, sofern sie vorher transportiert wurde, damit sich ggf. ölige Ablagerungen am Boden der Gasflasche absetzen können.

- 1- Stellen Sie das Heizgerät an dem von Ihnen gewünschten Aufstellungsort auf und beachten Sie dabei Abschnitt 3 "Bestimmungen für die Aufstellung und die Benutzung".
- 2- Öffnen Sie das Ventil der Gasflasche, indem Sie ihn entgegen der Uhrzeigerrichtung drehen.
- 3- Bringen Sie den Drehknopf (Nr. 5 – Abb.8) in die Stellung START/Max, drücken Sie ihn ganz nach unten und halten Sie den Knopf circa 20-30 Sekunden lang gedrückt.  
Drücken Sie mehrmals die Taste des Piezozüenders (Nr. 6 – Abb.8), bis die Zündflamme im vorderen, unteren Bereich des Heizgeräts brennt.
- 4- Halten Sie den Knopf noch circa 10 - 15 Sekunden lang gedrückt (diese Zeit ist erforderlich, um das Thermoelement zu erwärmen, über das dann der Hahn am Heizgerät offen gehalten wird und um die Katalytmatte für die Zündung zu vorbereiten).
- 5- Beim Überzünden der Pilotflamme auf die Katalytmatte kann kurzfristig eine offene Flamme entstehen.
- 6- Zur Reduzierung der Leistung drücken Sie den Knopf (Nr. 5 – Abb.8) leicht nach unten und drehen ihn in die Stellung MED oder MIN.
- 7- Beim ersten Zünden kann ein wenig Rauch austreten, was jedoch bei den anschließenden Zündvorgängen nicht mehr der Fall ist.
- 8- Bewegen Sie das Heizgerät nicht, wenn es noch heiß ist.
- 9- Zum Ausschalten des Gerätes ist das Ventil der Gasflasche durch drehen im Uhrzeigersinn (Rechtsdrehung) zu schließen.

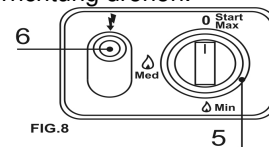

**Anm.:** Beim ersten Zünden und bei jedem Wechsel der Gasflasche zündet die Zündflamme etwas später als beim normalen Zündvorgang. Dies liegt an der Luft, die sich nun im Gaskreislauf befindet. Darüber hinaus kann beim ersten Zünden ein wenig Rauch austreten, was dann allerdings bei den anschließenden Zündvorgängen nicht mehr der Fall ist.

## 6. Wartung und Pflege

Den Gaskatalyt-Raumheizer nur mit einem trockenen Tuch abwaschen. In keinem Fall dürfen Sie scharfe und kratzende Putzmittel verwenden.

**Verwenden Sie keine Pressluft um die Katalyt-Matte zu reinigen. Sie könnten die Matte beschädigen.**

- 6.1 Bitte beachten Sie, daß Schlauch und Regler nach einer mehrjährigen Betriebsdauer ausgewechselt werden müssen.
  - 6.2 Bitte beachten Sie, daß bei Reparaturen nur Original-Ersatzteile verwendet werden dürfen.
  - 6.3 Reparaturen nur durch geprüfte Gasinstallateure und Fachwerkstätten durchführen lassen.
  - 6.4 Einmal jährlich den Zustand des Gerätes kontrollieren und beim geringsten Zweifel von Fachpersonal überprüfen lassen.
  - 6.5 Bei jedem Wechsel der Gasflasche den Gasschlauch auf Abnutzung und Alterung untersuchen und gegebenenfalls auswechseln. Wenn nötig ersetzen Sie den an die Gasflasche verbundenen flexiblen Gasschlauch, mit einem 40 cm lang Schlauch laut Norm EN 1763-1 und mit zwei Klemmen an die Endstücke den flexiblen Schlauch befestigen; der Innendurchmesser des Schlauches soll an dem Innendurchmesser der Anschlußendstücke, auf das Gerät montiert, angepasst werden; Die Klemmen dürfen nicht den flexiblen Gasschlauch beschädigen.
- ## 7. Aufbewahrungshinweise
- 7.1 Schließen Sie nach Gebrauch oder im Falle einer Störung immer das Flaschenventil (3) der Gasflasche.
  - 7.2 Entfernen Sie den Druckregler (2), indem Sie die Verbindungsmutter (1) im Uhrzeigersinn lösen (s.Abb.2). Überprüfen Sie die Dichtheit auf Beschädigung. Sollten Sie eine Beschädigung feststellen, wenden Sie sich bitte an Ihre Vertriebs- und Füllstation.
  - 7.3 Bewahren Sie die Flüssiggasflasche niemals im Hause, unter Erdgleiche oder an unbelüfteten Plätzen auf.
  - 7.4 Am Ende der Heizperiode empfehlen wir Ihnen, das Gerät mit einem Plastikbeutel abzudecken sodass Schmutz, Insekten oder Spinnen den Atmosphärenwächter nicht beschädigen werden.

## STÜECKLISTE FÜR KATALYTOEFEN MOD. CAMILLA 3100

POSITION	BESCHREIBUNG	KODE
01	SCHUTZGITTER	12000 21
02	KATALYTISCHE MATTE	12000 18
03	INNERE SCHUTZPLATTE	12000 17
04	GASHAHN	12000 09
05	HEIZSTRAHLERVERKLEIDUNG	12000 06
06	EINSTELLKNOPF	12000 07
07	RUECKWAND	12000 01
08	BODEN	12000 02
09	RAD	12000 03
10	ATMOSPHAERENWÄCHTER	12000 19

### Technische Änderungen vorbehalten

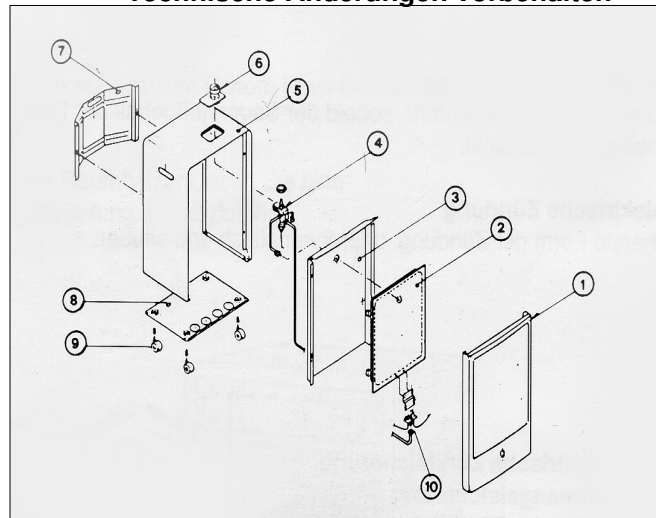

### HERSTELLERGARANTIE

Die Firma TMC übernimmt eine Herstellergarantie mit einer Laufzeit von 2 Jahren, wobei folgende Bedingungen gelten:

- Die Gültigkeit der Garantie beginnt mit dem Datum der Auslieferung bzw. der Kaufrechnung bzw. des Lieferscheins oder der Kassenquittung.
- In der Garantielaufzeit werden ohne Berechnung von Material- und Arbeitskosten alle Teile kostenlos ersetzt, die Fertigungsfehler aufweisen sollten.
- Die Bewertung der Garantieübernahme unterliegt der unanfechtbaren Entscheidung seitens der Fa. TMC.
- Aus der Garantie ausgeschlossen sind der Regler, der Gasschlauch, sowie alle Teile, die infolge von Abnutzung oder nicht vorschriftsmäßiger Wartung oder Lagerung Mängel aufweisen sollten.
- Die Kosten für die Zustellung der Teile gehen in jedem Falle zu Lasten des Käufers.
- Aus der Garantie ausgeschlossen sind: Transportschäden sowie Schäden, die durch Unachtsamkeit, nicht vorgesehenen Einsatz oder nicht vorschriftsmäßige Installation oder aber infolge einer Nichtbeachtung der vorliegenden Anleitungen entstehen sollten.
- Die Herstellergarantie verfällt, falls das Gerät Reparaturen oder Eingriffen unterzogen wurde, welche von nicht ausdrücklich befugten dritten Personen ausgeführt wurden.
- Eventuelle Maßnahmen, die nach dem Verkauf des Geräts im Rahmen des Kundendienstes ausgeführt werden, beinhalten keine Verlängerung der Garantielaufzeit.
- Aus der Garantie ausgeschlossen ist die Reinigung von Komponenten (wie Brenner, Pilotflammeinheit, Düse).
- Der Hersteller übernimmt keine Haftung für gleich welche Verletzungen von Personen oder Sachschäden, die infolge einer nicht vorschriftsmäßigen Installation oder eines unzulässigen Einsatzes des Geräts entstehen sollten.
- Der Garantiecoupon muß vollständig ausgefüllt und bei Antrag auf Garantieleistungen dem Personal des Herstellers oder der zugelassenen Kundendienstzentren ausgehändigt werden.

# KONFORMITÄTSERKLÄRUNG

Die Firma:

**TMC srl**  
Traversa Viale del Lavoro, 1  
I - 37013 CAPRINO VERONESE (VR)

erklären unter ihrer Verantwortung, dass die Produkte :

Camilla 3100

gemäß EG-Gasgeräte-Richtlinie 2009/142/EG und der harmonisierten Norm EN 449:2008 entwickelt und gefertigt worden sind und einer EG-Baumusterprüfung unterzogen wurden.

Produkt-Ident-Nr. der DVGW Zertifikate:

CE-0085AQ0517

Überwachende Stelle: Notified Body 0085 (DVGW)

Caprino Veronese, 02.09.10



**Bruno Cristini**  
Verwaltungsvorstand

**TMC srl**  
37013 CAPRINO VERONESE (VR) ITALY  
Trav. Viale del Lavoro, 1  
Tel. 045.7242619 - Fax 045.7242611

<b>DATI TECNICI</b>	
Produttore: TMC srl	
<b>Destinazione:</b>	<b>CH</b>
<b>Tipo di gas e pressione:</b>	<b>Propano/butano, 50 mbar</b>
<b>Categoria:</b>	<b>I<sub>3B</sub></b>
<b>Potenza nominale:</b>	<b>3,4 kW<sub>(HS)</sub></b>
<b>Valore d'allacciamento:</b>	<b>0,24 kg/h</b>
<b>N° registrazione DVGW:</b>	<b>CE-0085AQ0517</b>

CONGRATULAZIONI per aver acquistato questa stufa catalitica a gas. Avete fatto un'ottima scelta.  
**Leggete attentamente le seguenti istruzioni prima di utilizzare l'apparecchio.**

L'apparecchio non è destinato a essere utilizzato da persone (bambini compresi) con capacità fisiche, sensoriali o mentali ridotte, né da persone che non dispongano di esperienza o conoscenze adeguate, a meno che le stesse non abbiano potuto beneficiare, attraverso l'intermediazione di una persona responsabile della loro sicurezza, di una sorveglianza o di istruzioni riguardanti l'uso dell'apparecchio. I bambini devono essere sorvegliati per sincerarsi che non giochino con l'apparecchio.

## 1. Generalità

La stufa catalitica a gas è un sistema economico di riscaldamento supplementare e per le mezze stagioni. Si tratta di una stufa catalitica a gas **senza espulsione verso l'esterno dei gas di scarico** che funziona con gas liquido ecologico (propano o butano) per uso esclusivamente domestico.

La stufa catalitica è testata da DVGW secondo la direttiva CE per apparecchiature a gas 2009/142/CE e secondo la normativa EN 449-2008-03 e soddisfa le rigorose norme di sicurezza del mercato europeo. Ulteriori indicazioni sono riportate sulla targhetta applicata all'apparecchio.

## 2. Dispositivi di sicurezza dell'apparecchio

### a) Protezione termoelettrica

Una protezione termoelettrica protegge la stufa catalitica a gas contro l'accidentale fuoriuscita di gas incombusto.

Il passaggio del gas è possibile fino a quando il termoelemento viene riscaldato dalla fiamma pilota. In caso di spegnimento della fiamma pilota, l'alimentazione del gas viene bloccata automaticamente entro un minuto.

### b) Protezione contro la mancanza di ossigeno

Interrompe l'alimentazione del gas quando il contenuto di ossigeno dell'aria ambiente scende al di sotto del limite di sicurezza.

### c) Accensione piezoelettrica

La forma d'accensione più sicura, facile e pulita.

## Sicurezza:

**Protezione termoelettrica**  
**Protezione contro la mancanza d'ossigeno**  
**Protezione accensione piezoelettrica**

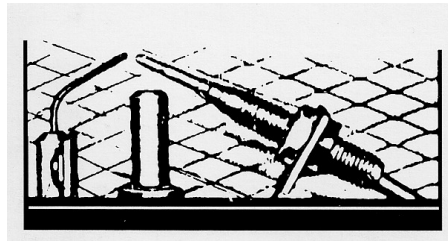



### 3. Disposizioni per l'installazione e l'utilizzo

- 3.1 La stufa blue belle a gas deve essere installata su una superficie solida e piana.
- 3.2 La stufa non deve essere usata come riscaldamento permanente in camere, bagni, cantine e piani alti di abitazioni.  
Non utilizzare in veicoli quali caravan e autocaravan.
- 3.3 Non usare l'apparecchio in ambienti inferiori a **84 m<sup>3</sup>**.
- 3.4 Non mettere l'apparecchio vicino a un'altra fonte di calore, mantenere una distanza minima di 1 metro.
- 3.6** Non mettere l'apparecchio in un locale ove sia già presente un'altra bombola usata per un altro apparecchio (anche se la bombola attualmente non viene utilizzata).
- 3.6 Rispettare in ogni caso le regole tecniche per il gas liquido – direttiva EKSA nr. 1942 – gas liquido, parte 2; l'uso del gpl in ambiente domestico, commerciale ed industriale, e fare riferimento alla pubblicazione SUVA 84016.I per il cambio bombola.
- 3.7 Usare la stufa solo in stanze dove ci sia un sufficiente ricambio d'aria (minimo 105 cm<sup>2</sup> di apertura – 1/2 sopra e 1/2 sotto).
- 3.8 Gli apparecchi non possono essere utilizzati in ambienti sotterranei e sotto il livello del suolo.
- 3.9 La funzione della griglia di protezione anteriore, è quella di prevenire il rischio d'incendio e di ustioni; è vietato togliere qualsiasi elemento di tale protezione.  
**NON RAPPRESENTA UNA PROTEZIONE COMPLETA PER BAMBINI PICCOLI E PERSONE CON CAPACITA' FISICHE, SENSORIALI O MENTALI RIDOTTE.**
- 3.10 Non coprire la stufa con panni, vestiti o biancheria bagnata.
- 3.11 Non muovere o spostare la stufa quando è calda.
- 3.12 Non posizionare la stufa vicino a poltrone, tende (tenendo conto dell'eventuale movimento delle stesse) o altro materiale che potrebbe incendiarsi.
- 3.13 Collocare la stufa a una distanza da qualsiasi oggetto di almeno:  
20 cm dal retro  
50 cm dai lati  
100 cm dalla parte anteriore
- 3.14 Il primo allacciamento alla bombola e ogni sostituzione della stessa va eseguito in ambiente ben areato e privo di fiamme libere; non fumare durante queste operazioni.
- 3.15 Nel caso in cui si avvertisse forte odore di gas, chiudere immediatamente il rubinetto della bombola ruotandolo in senso orario, non accendere luci o fiamme. Aprire porte e finestre in modo da cambiare l'aria. Verificare che il regolatore sia ben stretto sul rubinetto della bombola e che la guarnizione sia integra.
- 3.16 La stufa a gas deve essere utilizzata solamente con bombole a gas che sono omologate per la Svizzera. La nostra stufa a gas è fornita con un regolatore di pressione CH, regolatore omologato secondo le normative svizzere. Se voi doveste utilizzare una bombola con attacchi diversi, (sempre omologato per la Svizzera) rivolgetevi al vostro fornitore di bombole specializzato per far sostituire il regolatore.

### 4. Allacciamento della stufa CAMILLA 3100 a gas alla bombola

*Per l'allacciamento dell'apparecchio occorrono:*

- bombola di propano - butano di massimo 10.5 kg
- regolatore di pressione a regolazione fissa, approvato max. 1,5 kg/h, pressione d'esercizio 50 mbar, adatto alla bombola utilizzata.
- Ad ogni cambio di bombola, controllare che bombola CH e regolatore CH SIANO COMPATIBILI (BOMBOLA E REGOLATORE CH X STUFA) e il tubo flessibile sia integro e non presenti tagli. Il tubo deve rispettare gli standard e i requisiti svizzeri e non deve essere più lungo di 40 cm. Nel caso in cui il tubo presentasse dei problemi fatelo sostituire da personale specializzato.

Nel sostituire le bombole, accertatevi che non ci siano fiamme o altre fonti di innesco, nelle immediate vicinanze.



## INSTALLAZIONE REGOLATORE E BOMBOLA

Allentare le viti e togliere il pannello posteriore (07) dell'apparecchio, collegare la bombola di gas liquido all'esterno dell'apparecchio come qui di seguito descritto.

- a) Controllare che il sigillo in plastica sul rubinetto bombola sia integro

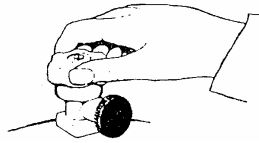

- b) Inserire la guarnizione all'interno del dado di serraggio sul regolatore di pressione. Tale guarnizione va sostituita ad ogni cambio bombola.



- c) Avvitare il regolatore sul rubinetto bombola girando in senso antiorario, con l'apposita chiave. Stringere con forza per un buon serraggio. Dopo aver avvitato il dado di raccordo al rubinetto della bombola, il regolatore non deve più essere ruotato onde evitare di compromettere la tenuta stagna nella zona della guarnizione.

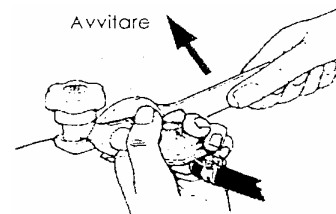

- d) Sistemare la bombola nel vano posteriore stufa e il pannello posteriore nelle apposite viti. Verificare che il movimento del rubinetto sia agevole e che il tubo flessibile non subisca torsioni o strozzature. Aprire il rubinetto in senso antiorario.

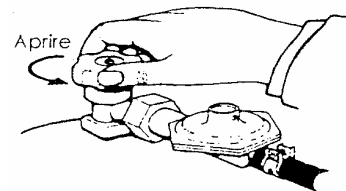

**Verificare che non vi siano fughe di gas e che tutte le connessioni siano a tenuta stagna  
Per questa operazione non usare mai fiamme libere, ma soluzioni schiumose o saponose  
specifiche per questo tipo di verifica.**

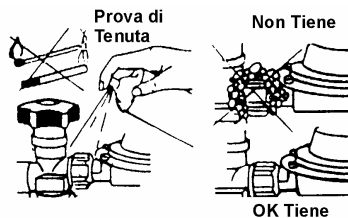

## ATTENZIONE!

Posizionare la bombola del gas all'interno dell'apparecchio. Collegare il tubo flessibile e il regolatore di pressione come descritto nella fig. 2. Applicare il fermo bombola posteriore e fissare saldamente la bombola.

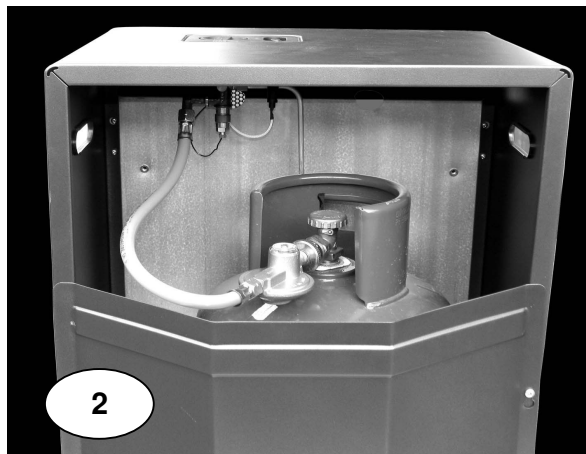

## SMONTAGGIO REGOLATORE E SOSTITUZIONE BOMBOLA

Questa operazione va eseguita in ambienti ben areati e in assenza di fiamme libere.

- a) Chiudere il rubinetto sulla bombola.

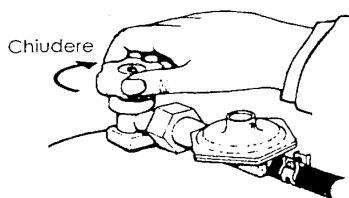

- b) Togliere il pannello posteriore (07), rimuovere la bombola dal vano stufa, senza provocare strappi al tubo flessibile. Svitare il regolatore in senso orario. Controllare che le connessioni del regolatore non siano danneggiate. Riporre la bombola all'esterno in un posto sicuro.

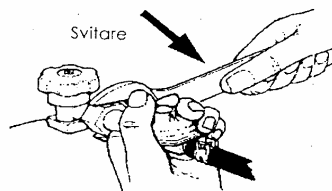

Leggere l'etichetta con le indicazioni di sicurezza, presente sul collo della bombola.



## 5. Messa in funzione e spegnimento della stufa catalitica

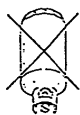

Prima dell'uso, lasciare la bombola in posizione verticale per almeno un'ora, qualora sia stata precedentemente trasportata, affinché eventuali depositi oleosi possano depositarsi sul fondo della bombola.

1- Mettere la stufa nella posizione da voi desiderata, seguendo il capitolo 3 "Disposizioni per l'installazione e l'utilizzo".

2- Aprire il rubinetto della bombola ruotandolo in senso antiorario.

3- Portare la manopola (N°5 - Fig.8) nella posizione START/MAX, premerla a fondo (verso il basso) e mantenere premuto per circa 20-30 secondi. Premere il pulsante del piezo (N°6 - Fig.8) più volte fino ad accendere la fiamma.

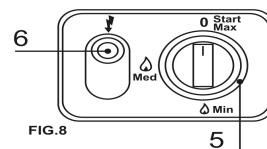

4- Mantenere premuta la manopola ancora per circa 10 - 15 secondi (questo tempo è necessario per riscaldare il termoelemento che mantiene aperto il rubinetto sulla stufa e per preparare il pannello catalitico per l'accensione).

5- All'accensione della fiamma pilota, sul pannello catalitico potrebbe formarsi per breve tempo una fiamma libera.

6- Per ridurre la potenza premere il pulsante (n° 5 – fig. 8) leggermente verso il basso e ruotarlo nella posizione MED o MIN.

7- Alla prima accensione può fuoriuscire un po' di fumo, un fenomeno che non si ripeterà in occasione delle successive accensioni.

10- Non spostare la stufa quando è calda.

11- Spegnere l'apparecchio ruotando il rubinetto della bombola in senso orario (verso destra).

**Nota:** Alla prima accensione e a ogni cambio bombola l'accensione della fiamma pilota impiega qualche istante in più rispetto alle normali procedure di accensione; ciò è dovuto alla presenza di aria nel circuito del gas. Alla prima accensione, inoltre, può verificarsi l'uscita di un po' di fumo che non si verificherà più alle accensioni successive.

## 6. Manutenzione e pulizia

Pulire la stufa catalitica a gas solo con un panno asciutto. Non usare in nessun caso detergenti aggressivi e abrasivi.

6.1 Tenere presente che i tubi flessibili e il regolatore devono essere sostituiti dopo qualche anno di funzionamento, in quanto la superficie di gomma e la membrana potrebbero diventare porose.

6.2 Per le riparazioni devono essere utilizzate esclusivamente parti di ricambio originali.

6.3 Le riparazioni possono essere effettuate esclusivamente da installatori di impianti a gas autorizzati e officine specializzate.

6.4 Controllare una volta all'anno lo stato dell'apparecchio e al minimo dubbio farlo verificare da personale specializzato.

6.5 Ad ogni cambio di bombola, controllare che bombola CH e regolatore CH SIANO COMPATIBILI (BOMBOLA E REGOLATORE CH X STUFA) e il tubo flessibile sia integro e non presenti tagli. Il tubo deve rispettare gli standard e i requisiti svizzeri e non deve essere più lungo di 40 cm. Nel caso in cui il tubo presentasse dei problemi fatelo sostituire da personale specializzato.

6.6 Non utilizzate aria compressa per pulire il pannello catalitico. Potreste danneggiarlo.

## 7. Indicazioni per la conservazione

7.1 Dopo l'utilizzo o in caso di guasto chiudere sempre il rubinetto della bombola (3).

7.2 Togliere il regolatore di pressione (2) svitando il dado (1) in senso orario (v. fig. 2). Controllare se la tenuta è danneggiata. In caso affermativo contattate la vostra stazione di distribuzione e di riempimento.

7.3 Non tenere bombole in casa o sotto il livello del suolo, in ogni caso non in luoghi chiusi e non areati.

7.4 A stagione finita vi consigliamo di coprire l'apparecchio con un sacchetto di plastica per evitare che sporco, insetti o ragni danneggino l'analizzatore.

## LISTA RICAMBI STUFA CATALITICA MOD. CAMILLA 3100

POSIZIONE	DESCRIZIONE
01	RETE DI PROTEZIONE
02	PANNELLO CATALITICO
03	PANNELLO DI PROTEZIONE INTERNO
04	RUBINETTO
05	MANTELLO
06	MANOPOLA DI REGOLAZIONE
07	PANNELLO POSTERIORE
08	BASAMENTO
09	RUOTA
10	ANALIZZATORE

Con riserva di modifiche tecniche

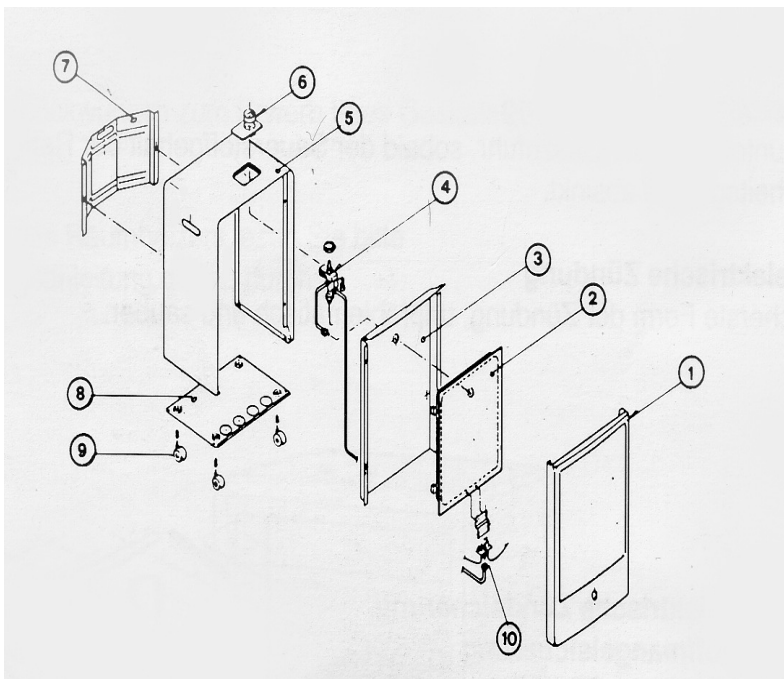

## **GARANZIA DEL COSTRUTTORE**

La garanzia è di due anni con le seguenti modalità:

- Inizio della garanzia dal giorno di consegna, con documento d'acquisto come fattura, bolla, o scontrino fiscale.
- Nel periodo di garanzia saranno sostituiti tutti i pezzi difettosi all'origine, senza alcun addebito di materiali e manodopera.
- La valutazione della garanzia é a sola discrezione del costruttore.
- Esibire sempre lo scontrino di acquisto.
- Non sono riconosciuti in garanzia il regolatore, il tubo flessibile, fascette di serraggio e tutte quelle parti che risultassero difettose per uso, manutenzione o conservazione non idonei.
- Le eventuali spese di trasporto sono in ogni caso a carico dell'utilizzatore.
- Saranno in ogni caso esclusi dalla garanzia i danni dovuti: al trasporto, negligenza, uso improprio o installazione non conformi alle prescrizioni, o alla mancata osservanza delle presenti istruzioni.
- La garanzia del costruttore decade se l'apparecchio viene sottoposto a riparazioni e interventi eseguiti da terzi non espressamente autorizzati.
- Eventuali interventi eseguiti dopo la vendita dell'apparecchio, nell'ambito del servizio di assistenza post-vendita, non comportano un prolungamento della durata della garanzia.
- La pulizia dei componenti (p.e. circuito del gas, unità fiamma pilota, ugello) è esclusa dalla garanzia.
- Il costruttore non si assume alcuna responsabilità per danni a persone o cose dovuti a un'installazione non conforme alle prescrizioni o a un uso improprio dell'apparecchio.
- Il coupon di garanzia deve essere compilato in ogni sua parte e presentato al personale del costruttore o del servizio clienti autorizzati in caso di richiesta di prestazioni di garanzia.

## DICHIARAZIONE DI CONFORMITA'

La ditta:

**TMC srl**  
Traversa Viale del Lavoro, 1  
I - 37013 CAPRINO VERONESE (VR)

Dichiara sotto la propria responsabilità che il prodotto:

Camilla 3100

è stato sviluppato e realizzato secondo la direttiva per apparecchi a gas 2009/142/CE e la norma armonizzata EN 449:2008 e che è stato sottoposto alla prova di omologazione CE.

Codice identificativo prodotto come da certificati DVGW:

**CE-0085AQ0517**

Ente di sorveglianza: Notified Body 0085 (DVGW)

Caprino Veronese, 02/09/2010



**Bruno Cristini**  
**Amministratore unico**